

登録証について

- 本製品に付属の登録証（全国自動車用品工業会自主基準登録証）は、取り付けられた車両の車検実施時に、本製品が盗難発生警報装置技術基準に適合したものであることを証明するためのものです。車検時の確認書類として、車検証などと一緒に大切に保管してください。
- 登録証は、再発行できません。紛失しないように注意してください。
- 本製品を譲渡される場合は、「取扱・取付説明書」「保証書」と一緒に、「登録証」もお譲りください。

6 アフターサービス

保証期間中は、保証規定に基づいて修理いたします。保証書は、故障の修理時または、スペアリモコンの作成時等に必要となります。必要事項が記入されていることをご確認の上、車検証等と一緒に大切に保管してください。また、保証期間後の修理についても、販売店または取付店にご相談ください。

アフターサービスのお問い合わせ

総発売元 株式会社シーディートレーディング
〒399-8303 長野県安曇野市穂高 7557-1
TEL 0263-81-1189 FAX 0263-84-0089
Web <http://es89.com/>

e-mail : info@cdt.jp

取扱い販売店

製造元 株式会社 サーキットデザイン

ProLight2PSi-US1108-01

取扱・取付説明書

双方向テレコントロールエンジンスターター
(盗難発生警報機能付き)

ES-89 Pro Light II Psi

盗難発生警報装置保安基準適合品

はじめに

このたびは、双方向テレコントロールエンジンスターターをお買い上げいただき、誠にありがとうございます。

本製品は、自動車のエンジンコンディションを整えるためのウォーミングアップ、寒冷地での暖機運転、酷暑時での車内の冷房等をするために、遠隔操作によってエンジンのスタート/ストップ等を行う機器です。

ご使用の前に、この取扱・取付説明書をよくお読みの上、注意を守って正しくお使いください。

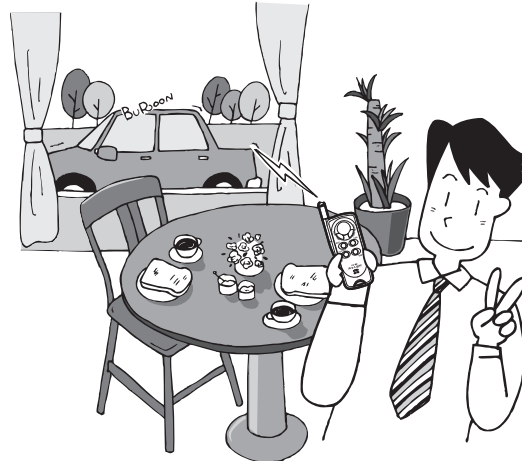

警告

- 本製品は、プッシュボタンスタートシステム付き車専用です。それ以外の車種には取り付けできません。
- お客様ご自身での取り付けは危険ですので、取り付けはご購入求め店にご相談ください。
- 本製品を分解・改造しないでください。また、本来の目的以外のご使用は危険ですのでおやめください。

プッシュスタート専用

注意事項の見方.....2

使用上のご注意.....2~6

1. エンジンスターターの使い方.....7

1. このように構成されています

各部の名まえ/電池の交換/電池交換のしかた

1

2. 動かしてみましょう

エンジンを始動する/エンジン始動の確認をする/エンジンを止める/ドアをロック（施錠）する、セキュリティをセットする/ドアをアンロック（開錠）する、セキュリティを解除する/セキュリティモードをセットする/セキュリティモードを解除する

2

3. 便利な機能

インフォメーション（車両の状態確認）/オートロック/オートライトキャンセル/バックライト（2色に変わるLED）/アンテナユニットのモニターLED/セキュリティ（警戒）/セキュリティモード（警報通知）

3

4. 機能の設定

① オートマチック車の認識設定とスマートキーの登録設定/② アイドリング時間の設定/③ セキュリティ（警戒）の設定/④ 警報（ホーン）の設定/⑤ 警報作動回数/⑥ オートロックの設定/⑦ セキュリティモード警戒時間の設定

4

5. こんなときは（Q & A）

5

2. エンジンスターターの取り付け方.....35

取り付け上のご注意.....36

1. 梱包内容

梱包内容/梱包内容の他に必要なもの

1

2. 取り付け前の準備

揃えておきたい主な工具/エレクトロタップでの分岐接続方法/接続の概念図(システム図)/接続先の信号一覧

2

3. 取り付け作業

取り付けの前に/① アンテナユニットの取り付け/② 専用ハーネスの取り付け/③ イモビハーネスの取り付け/④ CN2 配線の接続/⑤ 温度センサーの取り付け/⑥ DP-SW の設定/⑦ カブラの接続/⑧ オートマチック車の認識設定/⑨ スマートキーの登録設定/⑩ 動作チェック/⑪ リレーユニットの取り付け/⑫ 取り付け後の配線処理/⑬ 機能の設定/⑭ 設定のリセット/⑮ リレーユニットのプザーアンサーバック表

3

4. スペアリモコンについて

4

5. 主な仕様

5

6. アフターサービス

6

CIRCUIT DESIGN, INC.

注意事項の見方

この「取扱・取付説明書」に書かれている注意事項は、製品を安全に正しく最良の状態でお使いいただき、あなたや他の方々への危害や損害を未然に防止するためのものです。

注意事項の意味



警告

取り扱いを誤った場合、使用者が死亡または重傷を負う可能性が想定される内容を示しています。



注意

取り扱いを誤った場合、使用者が軽傷を負う危険が想定される内容、および物的損害のみの発生が想定される内容を示しています。

絵表示の意味



禁止事項を示しています。



しなければならないことを示しています。

使用上のご注意



警告

本製品を安全に、最良の状態でご使用いただくために、必ずお読みください。

この取扱・取付説明書に関する注意事項



警告

- ご使用になる前に、本冊子を良くお読みになって正しくお使いください。
- お読みになった後は、この「取扱・取付説明書」「保証書」を製品の近くに（車検証等といっしょにして）保管し、お使いになる方がいつでも見ることができるようになっています。
- 本製品を別の車に取り付け直す場合は、「取扱・取付説明書」「保証書」を製品の近くに保管し、お使いになる方がいつでも見ることができるようになっています。また「警告ラベル」が無い場合は販売店より入手してください。
- 本製品を譲渡される場合は、「取扱・取付説明書」と「保証書」をいっしょにお譲りください。また「警告ラベル」を販売店より入手していっしょにお譲りください。

ご利用にあたっての注意事項

- 本製品は、プッシュボタンスタートシステム付き車専用です。それ以外の車種には取り付けできません。（当社の車種別ハーネス適応表に記載されている車種のみ取り付けができます）
- 取り付けは、概念的な説明で確実に取り付けのできる、専門の知識を持った技術者が行うようにしてください。お客様ご自身で取り付けられた場合は、PL保険の対象になりません。



警告

- 本製品を分解・改造はしないでください。分解・改造をされた場合の保証はいたしません。また本来の目的以外のご使用は危険ですのでおやめください。
- 「警告ラベル」がエンジンルーム内に貼られていることを確認してください。もし、貼られていない場合は販売店または取付店に貼るようお願いしてください。警告ラベルが無い状態で車両の点検整備をした場合、事故を起こす危険があります。

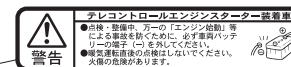

「警告ラベル」



注意

- 取り付けには、当社製の車種別取付ハーネス（別売）が必要になります。販売店にご相談ください。他社のハーネスでの取り付けはできません。もし取り付けの場合は、本製品の保証およびPL保険の対象となりません。
- 本製品は、他社のターボタイマー、またはセキュリティシステム（車両メーカー純正を含む）等との併用はできません。
- 車両側の純正キーレスエントリーシステム（スマートキーシステム等によるドアロック/アンロックも含む）は、エンジンスターターによるアイドリング中には作動しません。車両側の純正キーレスエントリー等を使用する場合は、エンジンスターターの「STOP」操作でエンジンを停止させてから操作をしてください。
- 取り付ける車種により、使用できない機能があります。販売店、取付店にお問い合わせください。

使用時の注意事項



警告

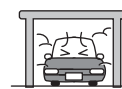

屋内でエンジンを始動しない

- 車庫などの換気の悪い屋内では、絶対にエンジンを始動しないでください。排気ガスにより、中毒や窒息のおそれがあります。



ボディーカバーを掛けたままエンジンを始動しない

- 車両にボディーカバーを掛けたままでは、絶対にエンジンを始動しないでください。排気ガスにより中毒や窒息のおそれがあります。また、高熱の排気ガスによる火災の危険があります。



車内に人やペットを乗せたままエンジンを始動しない

- 人（特にお子様）やペットが車内にいるときは、絶対にエンジンを始動しないでください。エンジンの動いている車両を操作したり、ペットの思わぬ動きが重大事故につながるおそれがあります。



輪止め等の安全処置をする

- 勾配のある場所に駐車するときは、車輪に輪止め等の安全処置をしてください。エンジンの振動で車両が動き出し重大事故につながるおそれがあります。

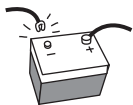

！ 安全な整備を行うために

- 車両の点検整備を行う際は、車両のバッテリー端子の(-)を外して行ってください。万が一、エンジンが始動した場合は重大事故につながるおそれがあります。
- 点検整備を依頼する場合は、エンジンスタート装着車であることをお伝えください。
- 安心して点検整備をするために、ボンネットスイッチ（オプション）を装着することをお勧めします。



⊘ 「N」レンジでは使用しない

- エンジンスタートは「P」レンジで使用してください。「N」レンジで使用すると、エンジンの振動で車両が動き出し重大事故につながるおそれがあります。



！ 周囲の安全を確認する

- 車両の周囲の安全を十分確認できる場所（人やペットが近くにいない）でご使用ください。
- 傾斜地に駐車したときは、エンジンスタートによるエンジン始動を行わないでください。
- 車両の整備・点検時には、エンジンスタートによるエンジン始動を行わないでください。
- 公道ではエンジンスタートによるエンジン始動を行わないでください。



注 意

⊘ 暖気運転直後は運行前点検をしない

- 車の暖気運転を行った直後に運行前点検を行うと、火傷のおそれがあります。エンジン停止後、5分以上経過してから火傷のおそれのないことを確認した上で運行前点検を行ってください。

⊘ 迷惑なアイドリングはしない

- 環境保護のため、周りに迷惑をかけないためにも必要以上のアイドリングは行わないでください。

！ 車両駐車時の注意事項

- オートライトスイッチ、ワイパースイッチ、オートアンテナ付きラジオ等はスイッチを「OFF」にしてください。
- パーキングブレーキをかけてください。
- シフトレバーを「P」にしてください。
- 全ての窓を閉め、全てのドアを施錠（ロック状態）にしてください。

！ 極寒ではエンジンがかかりにくいこともあるので整備をする

- 寒冷地ではエンジンのかかりにくいこともあります。車両のプッシュボタンによる始動操作のみで、エンジンが始動するように車両を整備してください。

！ 充電警告灯の点灯時はまず点検・整備を

- 車両のプッシュボタンでエンジンを始動した後に、車両の充電警告灯（CHGランプ）が消えない場合は、エンジンスタートを使用せずに車両の点検整備をしてください。



⊘ 車内に人やペットを乗せたままでセキュリティ機能を使用しない

- 人やペットを車内に残したままで、セキュリティ機能を使用（セット）しないでください。人やペットにより、誤作動のおそれがあります。

リモコンに関する注意事項



警 告

！ リモコンは安全な場所に保管する

- リモコンは小さなお子様の手の届かないところに保管してください。リチウム電池を飲み込んだり、アンテナ等で目を突いてけがをしたり、誤って操作をして重大な事故につながるおそれがあります。
- リモコンのリチウム電池は充電、ショート、分解、変形、加熱、火に入れる等はしないでください。発火、発熱、破裂の原因となります。また、電池を破棄する場合および保存する場合にはテープ等で絶縁してください。他の金属や電池と混ざると発火、破裂の原因となります。幼児等が万一電池を飲み込んだ場合には直ちに医師とご相談下さい。



注 意

⊘ 高温、多湿な場所に置かない

- リモコンは直射日光下の高温になる場所、湿気の多い場所、極端な温度になる場所（70℃以上、または-20℃以下）には置かないでください。リモコンを傷めたり、その直後に使用になると正常に作動しない場合があります。

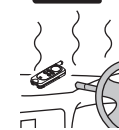

⊘ 落としたり、ぶつけない

- リモコンを落としたり、固いものにぶついたり、アンテナに無理な力を加えないでください。故障の原因になります。
- リモコンのディスプレイ（液晶表示部）にキズを付けないでください。キズが付くと、表示が見えにくくなります。



⊘ 水に浸けない

- リモコンは日常生活防水対応になっていますが、水没等で水に浸かると内部まで浸水して故障の原因になるおそれがあります。



！ 中性洗剤で汚れをふき取る

- 汚れを落とすには、薄めた中性洗剤をしみこませた布で拭いてから、乾拭きしてください。ベンジン、シンナー、化学ぞうきんは使用しないでください。汚れが落ちなくなったり、傷を付けるおそれがあります。



道路交通法に関する注意



警告

公道でのエンジンスターターの使用禁止

- 公道で車両のエンジンをかけたまま放置することは禁止されています。違反すると道路交通法違反になります。エンジンスターターは私有地のみでご使用ください。

電波法に関する注意事項



警告

分解、改造または海外での使用禁止

- 本製品のリモコン、およびアンテナユニットは、電波法に基づく特定小電力無線機器として、技術基準適合証明（利用に関して、お客様の免許申請等の手続きは不要）を受けています。必ず次のことを守ってお使いください。
- 分解・改造をしないでください。リモコンは電池交換のためにバッテリーカバーを取ることができますが、それ以上の分解・改造は法律で禁止されています。
- 技術基準適合ラベル（リモコン、およびアンテナユニットの裏側に貼ってあるラベル）ははがさないようにしてください。ラベルのないものは使用が禁止されています。
- この製品は外国の電波法には準じておりません。日本国内でご使用ください。
This product is for the use only in JAPAN.
- また、この製品は混信防止機能として識別符号自動送受信機能を搭載しており、他のシステムに不具合を与えません。

その他の注意事項



注意

オプション部品（別売）に関する注意事項

- 別売のオプション部品の使用方法、取り付け方法については、オプション部品に付属（同梱）の取付・取扱説明書をお読みください。

ドアロック／アンロックは、リモコンで操作して行う

- 車両のドアロック／アンロックは、原則として、本製品のリモコンで操作して行うようにしてください。車両側の純正キーレスエントリーシステム等、またはエンジンキーにてドアロック／アンロックを行った場合に、インフォメーション機能等で車両の状態を確認したときに、車両のドアロック／アンロックの状態が正しく表示（アンサーバック）されない場合があります。

1 エンジンスターターの使い方

1. このように構成されています

各部のなまえ	8
リモコンの表示について	8
電池の交換	9
電池交換のしかた	9

2. 動かしてみよう

エンジンを始動する	10
エンジン始動の確認をする	11
エンジンを止める	11
知っておきたいこと（オートマチック車の認識設定とスマートキーの登録設定／エンジン始動の条件／エンストリトライ／STOP 操作以外のエンジンの停止／リモコンのエラーについて	12
ドアをロック（施錠）する、セキュリティをセットする	14
ドアをアンロック（開錠）する、セキュリティを解除する	14
セキュリティモードをセットする	15
セキュリティモードを解除する	15

3. 便利な機能

インフォメーション（車両の状態確認）	16
オートロック	17
オートライトキャンセル	17
バックライト（2色に変わるLED）	17
アンテナユニットのモニターLED	17
セキュリティ（警戒）	18
セキュリティモード（警報通知）	19

4. 機能の設定

① オートマチック車の認識設定とスマートキーの登録設定	21
② アイドリング時間の設定	22
③ セキュリティ（警戒）の設定	24
④ 警報（ホーン）の設定	25
⑤ 警報作動回数の設定	26
⑥ オートロックの設定	27
⑦ セキュリティモード警戒時間の設定	28

5. こんなときは（Q & A）

1 このように構成されています

各部のなまえ

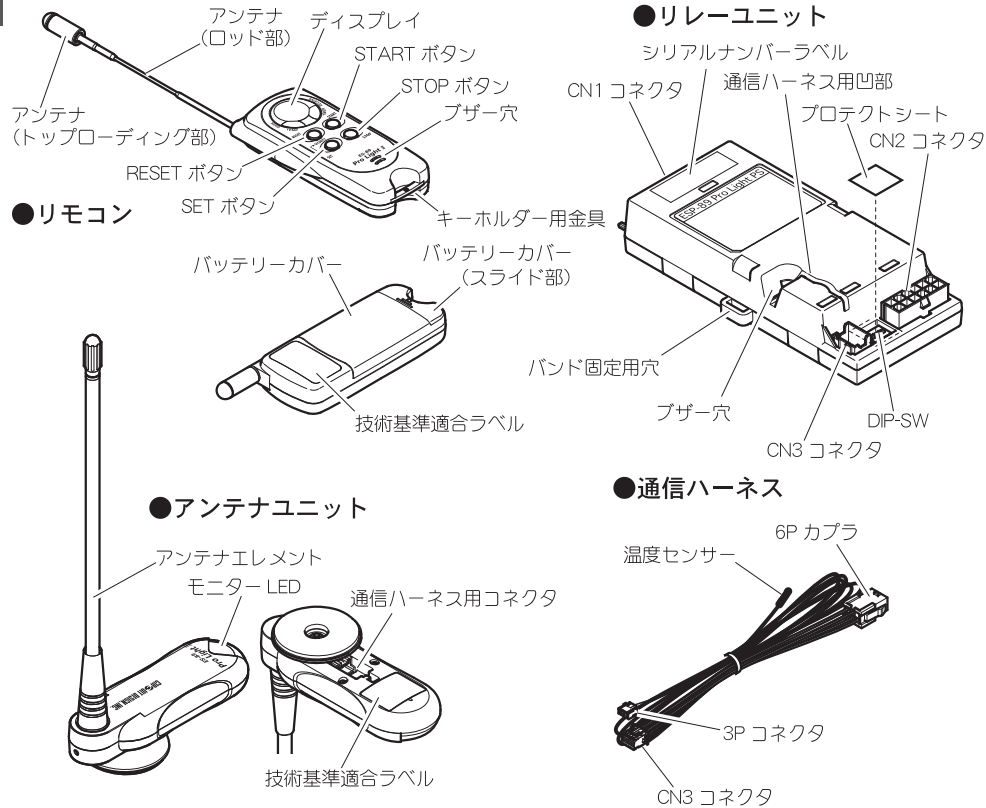

電池の交換

電池の交換時期について

送信操作をして、リモコンがそれぞれのアンサーバック表示をした後、電池消耗をお知らせ（ブザーが「ブー」と鳴り、バッテリーマークが点滅）した場合は、電池が消耗してきているので、早めに新しい電池と交換してください。（※1）

電池寿命の目安

約1年間（1シーズン）の使用を目安に、定期的な電池交換をおすすめします。（※2）

使用電池（CR2032 × 2個）

交換するときは、必ず2個とも新しい電池に交換してください。

- ※1 電池は消耗してくると、特に低温時に性能が低下してきます。このため極低温の環境でリモコンを使用した場合、電池消耗をお知らせせずに作動しなくなることがあります。
- ※2 電池寿命は、使用する環境、条件によって異なります。なお、工場出荷時にリモコンに装着されている電池はモニター用のため、記載より短い期間で消耗する場合がありますのでご了承ください。

電池交換のしかた

- 1 裏側のバッテリーカバーのスライド部を矢印方向（①）にスライドさせてから、カバーを上方向に上げて（②）、ツメ（2箇所）を外してバッテリーカバーを外す（③）
- 2 +側が上になるように、電池（CR2032）を交換する
- 3 バッテリーカバーのツメ（2箇所）をケースに差し込んでから（④）、カバーを下方向いっぱいまで下げて（⑤）、スライド部を外したときと逆方向にスライドさせて（⑥）、バッテリーカバーを取り付ける

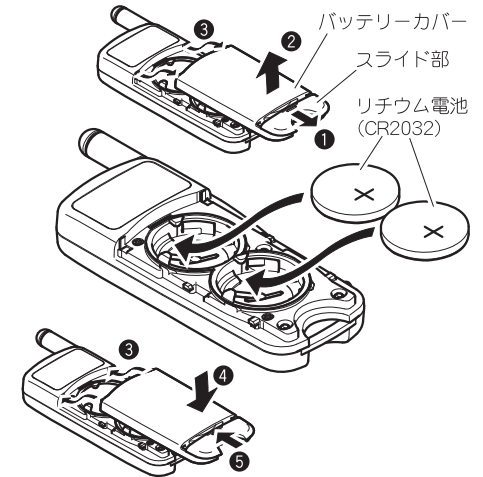

●リモコンの表示について

リモコンのボタンを押して送信すると、ブザーが鳴り、緑色のバックライトが1秒間点灯して、送受信の液晶表示をします。また、アンサーバック時はブザーが鳴り、緑色（エラーの場合は赤色）のバックライトが約3秒間点灯して、それぞれの動作に対応した液晶表示をします。ディスプレイ内の各アイコン（表示）の主なはたらきは、右のとおりです。

- ① 送信マーク...送信時に表示
- ② 受信マーク...受信時に表示
- ③ アクティブメーター...それぞれの動作を、タコメーターをイメージした動きで表示
- ④ アイドリング残時間...6段階で表示
- ⑤ 車内温度...5段階で表示
- ⑥ ドアロックマーク...ドアロック動作時、および車両側がドアロック状態のときに表示
- ⑦ アンロックマーク...アンロック動作時、および車両側がアンロック状態のときに表示
- ⑧ セキュリティマーク...セキュリティ機能をセット時、および車両側がセキュリティセット状態のときに表示
- ⑨ バッテリーマーク...電池消耗をお知らせするときに表示

リモコンの表示

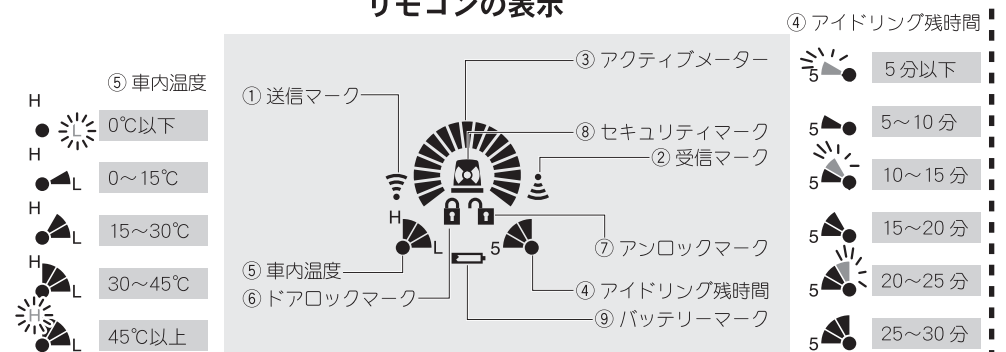

2 動かしてみましょう

- リモコンの各ボタンは、0.5秒以上押し続けることによって、ブザーが鳴り送信します。ボタンを連続で操作する場合は、前の操作後3秒以上経過してから次の操作を行ってください。
- 送信操作後に、リモコンはそれぞれの動作に対応したアンサーバックを、ブザーと液晶表示で行います。
- リモコンがアンサーバックをせずに、赤色バックライトが点灯してエラーになる場合には、もう一度操作を行ってください。(※1)
- アンサーバックが開始されるまでは、電波が送受信されているので、アンテナは伸ばしたままにしておいてください。また、アンテナは十分に伸ばして、垂直にして高い場所で操作した方が電波到達距離が長くなります。(※2)

※1...エラーの詳細は、「リモコンのエラーについて」(12~13ページ)を参照してください。

※2...リモコンのアンテナはトップローディング方式(携帯電話等のアンテナと類似)を採用しており、アンテナを収納した状態でも相当の電波到達距離を確保していますが、長距離での使用時はアンテナを十分に伸ばして使用してください。

エンジンを始動する

- 1 リモコンのアンテナを伸ばし、「START」ボタンをブザーが「ピッ」と鳴るまで押します。(※3)

① アンテナユニット(車両側)からの信号を受信すると、リモコンはエンジン始動動作の開始を、ブザー音(ピロロ↑)と液晶表示(アクティブメーター右回り1回)でアンサーバックします。

●同時に液晶表示で、車内温度(左下)、アイドル残時間(右下)、ドアロック/アンロックの状態(中央付近)、セキュリティセットの状態(中央)もアンサーバックします。

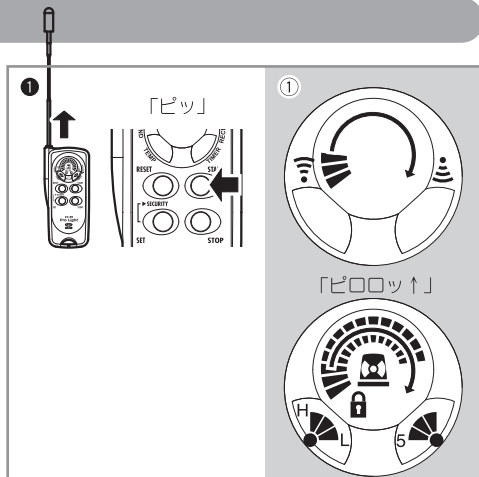

- 2 アンサーバックを確認してから、アンテナを収納します。



※3...車との距離が離れていないときは、アンテナを伸ばさずに操作しても、電波が届く場合があります。このように近距離で使用する場合は、インフォメーション機能(16ページ)でアンテナを収納したままで電波到達エリア内の確認ができれば、アンテナを伸ばさずに使用してください。



注意

●アンテナを伸ばすとき、または収納するとき、トップローディング部(アンテナの先端の黒い部分)を持って、上下方向に、まっすぐに動かしてください。無理な力で引っ張ったり、左右に強く曲げると、アンテナが曲がったり、破損する場合があります。

エンジン始動の確認をする(※4)

- エンジン始動の確認は、エンジン始動操作後約1分以上経過してから行ってください。

- 1 「START」ボタンを「ピッ」と鳴るまで押します。

① アンテナユニット(車両側)からの信号を受信すると、リモコンはエンジン始動状態を、ブザー音と液晶表示でアンサーバックします。

④ エンジンがかかっていると(アイドルリング状態)、ブザー音(ピロロ↑)と液晶表示(アクティブメーターの左下3つが3秒間振れる)でアンサーバックします。

⑤ エンジンがまだかかっていると(かけている最中)、ブザー音(ピロロ↑)と液晶表示(アクティブメーター全体が3回点滅)でアンサーバックします。

●同時に液晶表示で、車内温度(左下)、アイドル残時間(右下)、ドアロック/アンロックの状態(中央付近)、セキュリティセットの状態(中央)もアンサーバックします。

※4...エンジンスターターによるアイドルリング中は、車両のセキュリティ表示灯(赤い鍵のマーク)が常に点滅しますが、車両側の異常ではありませんのでご了承ください。

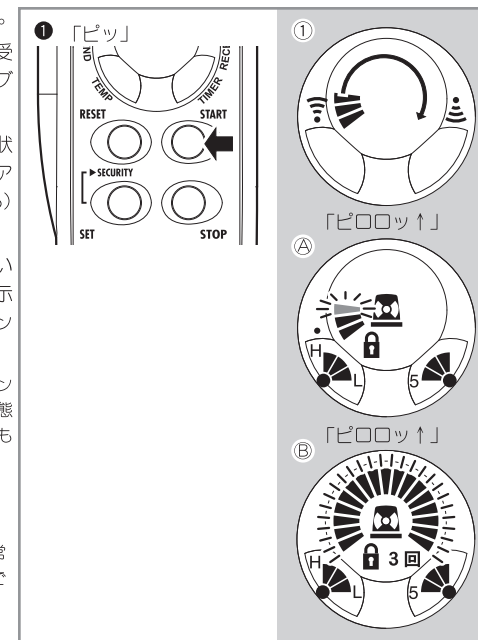

エンジンを止める

- 1 「STOP」ボタンを「ピピッ」と鳴るまで押します。

① アンテナユニット(車両側)からの信号を受信すると、リモコンはエンジンが止まったことを、ブザー音(ピロロ↓)と液晶表示(アクティブメーター左回り2回)でアンサーバックします。

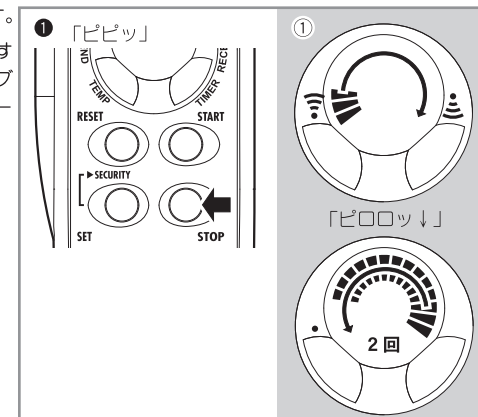

オートマチック車の認識設定とスマートキーの登録設定

- ① 取り付け直後、② リレーユニットの電源が切られた場合（バッテリーを外した等）、③ 車両にスマートキーを追加した場合は、「オートマチック車の認識設定とスマートキーの登録設定」（21 ページ）をしないと、エンジンスターターでエンジン始動はできません。

エンジン始動の条件（安全機構）

- 次の条件が満たされて、はじめてエンジンは始動します。
 1. 全てのドアが閉じている。
 2. ボンネットが閉じている。（ボンネットスイッチ〈別売のオプション部品〉が、取り付けされている車両）
 3. シフトレバーが「P」レンジに入っている。（車両によっては、フットブレーキが踏まれていない）

エンストリトライ（再始動）

- 1 回目の始動動作でエンジンがかからなかったり、始動して 30 秒以内にエンジンが止まってしまった場合は、自動的に最大 2 回まで再始動を行います。

STOP 操作以外のエンジンの停止

- アイドリングタイマーにより、20 分（アイドルリング時間を変更した場合は、10 分またはは 30 分）経過すると、エンジンは自動的に停止します。
- 安全機構（エンジン始動の条件を参照）が作動すると、エンジンは自動的に停止します。
 1. ドアを開ける。
 2. ボンネットを開ける。（ボンネットスイッチ〈別売のオプション部品〉が、取り付けられている車両）
 3. シフトレバーを「P」レンジ以外に入れる。（車両によっては、フットブレーキを踏む）

リモコンのエラーについて

- 次のような場合、送信操作後にリモコンの赤色バックライトが点灯して、エラーになります。

- ① リモコンで送信してもアンテナユニット（車両側）まで電波が届かないとき、またはアンテナユニットから送り返された信号をリモコンが受信できずアンサーバックできないとき。

- ブザー音が出て、液晶表示右側の受信マークが点滅します。
- 電波到達エリア外です。場所を変えて、もう一度操作をしてください。
- リモコンでエラーになっても、アンテナユニット（車両側）が電波を受信できている場合は、車両側は作動（エンジンの始動、ドアロック等）します。

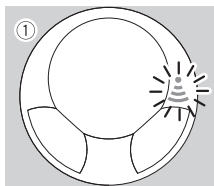

- ② リモコンで「START」操作をしても、安全機構が作動してエンジン始動できないとき。

- エンジン始動条件を満たしていない安全機構を、ブザー音でお知らせします。（ドアが開いている：「ブブ」ボンネットが開いている：「ブブブ」 オートマチック車の認識設定がされていない：「ブーブブ」）
- 安全機構が満たされるように、車両側を点検してください。
- 残光式のキー照明、またはルームランプ（徐々に照明が暗くなっていくタイプ）の車両は、完全に照明が消えていないと、ドアが開いている：「ブブ」エラーになる場合があります。キー照明、またはルームランプが完全に消灯してから「START」操作を行ってください。

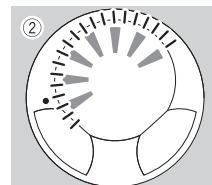

- ③ リモコンで送信操作をしても、電波を送信できないとき。

- ブザー音が出て、液晶表示左側の送信マークが点滅します。
- 電波法の規制により、リモコンを使用するエリア周辺で、リモコンで使用する電波の周波数帯に近い電波が発信されている場合、リモコンとアンテナユニット間の送受信が制限され、電波を出すことができなくなります。しばらく時間を置いて、もう一度操作をしてください。

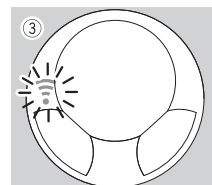

- ④ リモコンで送信しても、アンテナユニット（車両側）がアンサーバックできないとき。

- ブザー音が出て、液晶表示右側の受信マークが点滅します。
- 電波法の規制により、アンテナユニット（車両側）のエリア周辺で、アンテナユニットで使用する電波の周波数帯に近い電波が発信されている場合、リモコンとアンテナユニット間の送受信が制限され、電波を出すことができなくなります。しばらく時間を置いて、もう一度操作をしてください。
- リモコンでエラーになっても、アンテナユニット（車両側）が電波を受信できている場合は、車両側は作動（エンジンの始動、ドアロック等）します。

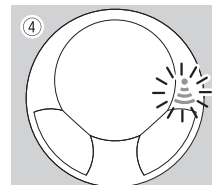

- ⑤ プッシュスタートボタンで、車両の I G 電源が「ON」になっているとき。

- ブザー音が出て、エラーになります。
- 車両のプッシュスタートボタンで I G 電源を「OFF」にしてから、もう一度操作をしてください。

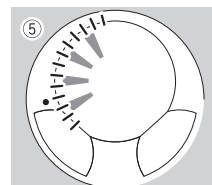

ドアをロック(施錠)する(※1、※3)、セキュリティをセットする(※2)

① 「SET」 ボタンを「ブツ」と鳴るまで押します。

① アンテナユニット(車両側)からの信号を受信すると、リモコンはドアロック(セキュリティをセット)されたことを、ブザー音(ピロロツ↑)と液晶表示(ロックマーク点灯、セキュリティセット時はセキュリティマークも点灯)でアンサーバックします。

※1...ドアロック/アンロックの配線が接続されていない場合、ドアロック/アンロックは作動しません。また、車両のプッシュスタートボタンによるアイドリング中は、ドアロック/アンロックは作動しません。

※2...セキュリティ機能を「使用する」に設定した場合のみ、セキュリティをセット/解除します(24ページ参照)。

※3...車両が半ドア(ドア開)の状態ではリモコンでドアロック操作を行った場合、ドアロックが作動しリモコンにはドアロックの表示(アンサーバック&ロックマーク点灯)が出ます。車両の全てのドアが閉まっている状態で、ドアをロックしてください。

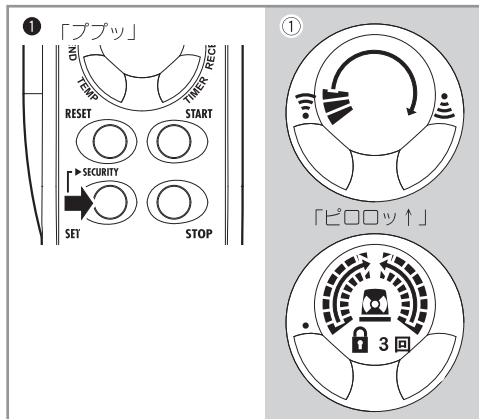

セキュリティモードをセットする(※4)

① 「SET」 ボタンを「ブツ」と鳴ってから、さらに5秒以上押し続けます。(※5)

① アンテナユニットからの信号を受信すると、リモコンはセキュリティモードがセットされたことを、ブザー音(ピロロツ↑ ピピー)と液晶表示(セキュリティマーク点灯と、アクティブメーターの点滅)でアンサーバックします。

●セキュリティモードをセットすると、車両はドアロック(施錠)されます。

●セキュリティモード中は、液晶表示のセキュリティマークと受信マークが4秒間隔で点滅します。(マークを表示したときに、リモコンは受信状態になっています)

※4...セキュリティ機能が「使用する」に設定されている場合のみ、セキュリティモードをセットできます(24ページ参照)。セキュリティ機能が「使用しない」に設定されている時には、「SET」ボタンを5秒以上押し続けても車両がドアロックされるだけで、セキュリティモードはセットされません。

※5...必ず①のアンサーバックブザー音(ピロロツ↑ ピピー)が鳴り終わるまで、押し続けてください。

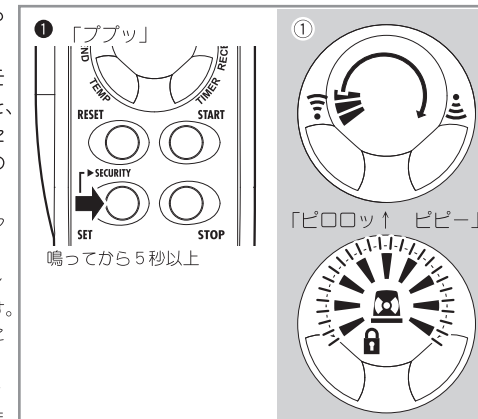

ドアをアンロック(開錠)する(※1)、セキュリティを解除する(※2)

① 「RESET」 ボタンを「ブツ」と鳴るまで押し続けます。

① アンテナユニット(車両側)からの信号を受信すると、リモコンはアンロック(セキュリティを解除)されたことを、ブザー音(ピロロツ↓)と液晶表示(アンロックマーク点灯)でアンサーバックします。

※1...ドアロック/アンロックの配線が接続されていない場合、ドアロック/アンロックは作動しません。また、車両のプッシュスタートボタンによるアイドリング中は、ドアロック/アンロックは作動しません。

※2...セキュリティ機能を「使用する」に設定した場合のみ、セキュリティをセット/解除します(24ページ参照)。

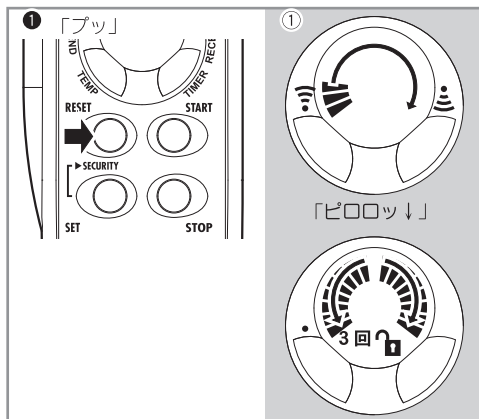

セキュリティモードを解除する(※6)

① 「RESET」 ボタンを「ブツ」と鳴るまで押し続けます。

① アンテナユニット(車両側)からの信号を受信すると、リモコンはアンロック(セキュリティを解除)されたことを、ブザー音(ピロロツ↓)と液晶表示(アンロックマーク点灯)でアンサーバックします。この時点で、セキュリティモードは解除されます。

●セキュリティモードを解除すると、車両はアンロック(開錠)されます。

※6...セキュリティ機能が「使用する」に設定されている場合のみ、セキュリティモードを解除します。(24ページ参照)

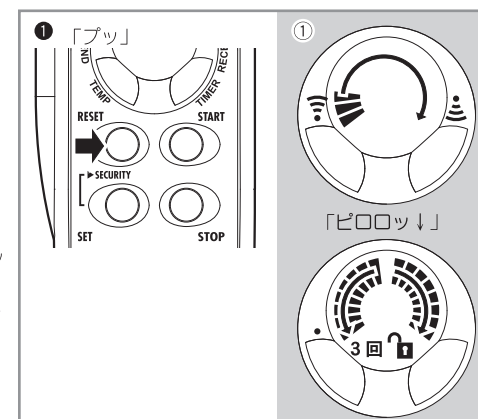

注意

●本製品のセキュリティ(警戒)機能およびセキュリティモード(警報通知)機能は、車両の異常を検知し周囲に警報を発して、リモコンに通報するための機能で、車両の盗難を防止するものではありません。①機能が正常に作動した場合、②機能の使用方法を間違えた場合、③何らかの原因で本製品が故障したり、破損して機能が正常に作動しなかった場合、いずれの場合も発生した車両の盗難事故等による損害・被害に対する責任は一切負いかねますのでご了承ください。

3 便利な機能

インフォメーション（車両の状態確認）

- 車両のエンジンまたはハイブリッドシステムが停止しているとき（駐車中）に、リモコンで「STOP」操作を行うと、車両の状態（車内温度、ドアロック／アンロックの状態、セキュリティセット／解除の状態）をリモコンで確認できます。

インフォメーション機能の使い方

- ① リモコンのアンテナを伸ばし（近距離の場合はアンテナを収納したままで）、「STOP」ボタンをプザーが「ピピッ」と鳴るまで押します。

- ① アンテナユニット（車両側）からの信号を受信すると、リモコンは車両の状態をプザー音（ピロロッ↓）と液晶表示（アクティブメーター左回り2回）と同時にアンサーバックします。

- 液晶表示で、車内温度（左下）、ドアロック／アンロックの状態（中央付近）、セキュリティセット／解除の状態（中央）をアンサーバックします。

- インフォメーション機能（リモコンの「STOP」操作）にて車両の状態をリモコンのアンサーバックで確認できれば、リモコンとアンテナユニット間で送受信が正常にできており、その場所が電波到達（リモコンが使用できる）エリアであることも確認できます。

- アンサーバックがなくエラーになる場合は電波到達エリア外のため、リモコンで操作しても車両側は基本的に作動しません。

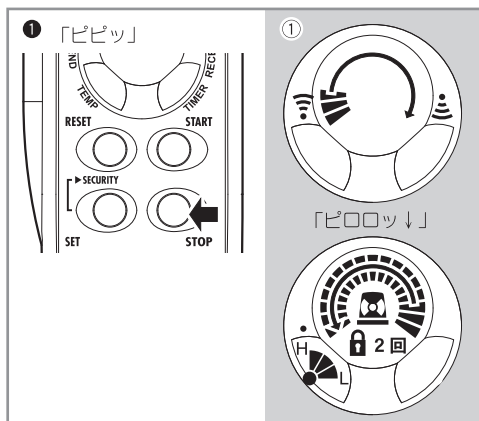

オートロック

- ドアを閉めた状態で、リモコンの「RESET」操作をして、車両のドアロックが解除されたままになっていると（ドアロックし忘れたとき）、30秒後に自動的にドアロックを行う機能です。

- オートロック待機時の30秒間は、5秒間隔でリレーユニットのブザーから作動音（ピロッ）が出ます。

- 駐車時に、車両のキーは車内に置き忘れないようにしてください。（オートロックが作動すると、車内からキーを取り出せなくなります。）

- ドア検出配線を接続していないと、ドアを開けた状態でもオートロックが作動してしまうため、この機能は利用できません。また、ドア開閉の検出は運転席ドアのみではなく、全てのドアを検出できるように、取り付け店に依頼してください。

- 設定により、オートロック機能を「使用する」、「使用しない」を選択できます。（27ページ）：出荷時は「使用しない」

- 取り付けの車種により、この機能が使用できない場合があります。販売店または取り付け店にご確認ください。

オートライトキャンセル

- 車両のオートライト機能（ライトスイッチが「AUTO」のポジション）を使用して、エンジンスターターでアイドリング中にエンジンが停止した場合、自動的にヘッドライトを消灯させる機能です。

- オートライト配線を接続していないと、この機能は利用できません。配線が行われていない場合は、オートライトキャンセル機能は作動しないため、エンジンが停止しても夜間等ではヘッドライトが消灯せず、バッテリー上がりを起こす恐れがあります。配線の接続は、取り付け店に依頼してください。

- 夜間等、エンジンスターターによるアイドリング時に、無人状態でのヘッドライト点灯を防ぐ意味でも、駐車時には車両のライトスイッチを「OFF」にしておくことをお勧めします。

- 取り付けの車種により、この機能が使用できない場合があります。販売店または取り付け店にご確認ください。

バックライト（2色に変わるLED）

- リモコン液晶表示のバックライトは、各ボタンの操作時（送信時）、およびアンサーバック表示中／エラー表示中で、それぞれ色が変わります。液晶表示をそれぞれの場面に対応した色のバックライト（LED）で照らします。周囲が暗い環境でリモコンを使用するときに便利な機能です。

- 各ボタンの操作時（送信時）...緑が1回点灯

- アンサーバック表示中...緑が点灯

- エラー表示中...赤が点灯

アンテナユニットのモニターLED

- アンテナユニットの高輝度モニターLED（赤色）は、セキュリティ機能をセットして警戒中には2.5秒間隔で点滅して周囲に威嚇効果を与えます。また、リモコンからの電波を送受信時にも2秒間点灯します。（送受信モニター）

セキュリティ（警戒）

- 駐車中のお車を警戒して、警戒中に異常を検知すると車両のホーンにより周囲に警戒を行い、リモコンに異常を通報する機能です。
- リモコンの「SET」操作でセキュリティ（警戒）機能はセット、「RESET」操作で解除されます。（14 ページ参照）
 - セキュリティがセットされ警戒しているときは、アンテナユニットのモニター LED が点滅して、車両の周囲に威嚇効果を与えます。
- セキュリティがセットされ警戒中に、リモコンの「RESET」操作以外の手段で車両のドアまたはボンネットが開けられた（別売のボンネットスイッチ取り付け車）場合に、盗難のおそれがあると判断して警戒を自動させます。（※ 1）同時に、リモコンに、車両の異常を通報（送信）します。
- 警戒作動について
 - 異常を検知すると、まずリレーユニットのブザーが「ピーピーピー……」と鳴り続けます。10 秒後に、車両のホーンを約 30 秒間鳴らし、周囲に異常を知らせます。ホーンは断続音で鳴ります。
 - 約 30 秒間、警戒作動（ホーンを鳴らした）後は、警戒状態に戻ります。異常が継続している（ドアまたはボンネットが開められず開いたままになっている）場合は、再び警戒（ホーンが鳴る）が作動します。（※ 2）
 - 警戒作動中は、リモコンの「START」操作によるエンジンの始動、及び「SET」操作によるドアロックはできません。
- 警戒（ホーン）の停止方法
 - 警戒作動中に警戒は解除せず一時的に警戒（ホーン）のみ停止する場合は、リモコンで「START」または「STOP」、「SET」操作のいずれかを行ってください。即時に警戒（ホーン）は停止します。
 - 異常が継続しており再び警戒（ホーンが鳴る）が作動した場合には、再度リモコンで上記の操作を行ってください。
- 警戒の解除方法
 - 警戒作動中（ホーンが鳴っているとき）も含めて、警戒を解除する場合は、リモコンで「RESET」操作を行ってください。即時に警戒を解除します。
- 警戒の緊急停止・警戒の緊急解除方法
 - 警戒（ホーン）を停止したいとき、または警戒作動中に警戒を解除したいときに、万が一、電池切れ等でリモコンが使用できない場合は、車両のプッシュスタートボタンで IG 電源を 3 秒以上「ON」してください。警戒を停止、警戒を解除することができます。
- 設定により、セキュリティ機能を「使用する」、「使用しない」を選択できます。（24 ページ）：出荷時は「使用しない」
- 取り付ける車種により、この機能が使用できない場合があります。販売店または取り付け店にご確認ください。
 - ※ 1...設定により、警戒中に異常を検知して警戒作動時に、ホーンを「鳴らす」、「鳴らさない」を選択できます。（25 ページ）：出荷時は「ホーンを鳴らす」
 - ※ 2...設定により、異常が継続している（ドアまたはボンネットが開いたままになっている）場合に、警戒（1 回の警戒時間は約 30 秒間）を連続で作動させる回数（上限）を変更することができます。「6 回」（約 3 分間）または「2 回」（約 1 分間）を選択できます。（26 ページ）：出荷時は「2 回」

セキュリティモード（警報通知）

- セキュリティ機能を使用して警戒中に、異常を検知して警戒が作動したとき、車両側からの異常通報（送信）をリモコンが受信して、警戒を通知する機能です。
- セキュリティモード（警報通知）機能を使用する際は、あらかじめインフォメーション機能（リモコンの「STOP」操作）にて、電波到達（リモコンが使用できる）エリアであることを確認してください。（16 ページ参照）
 - 電波到達エリア外では、異常時に車両側から通報（送信）されてもリモコンは受信することができないため、警戒通知はできません。また、リモコンのアンテナを収納した状態での使用時には、電波到達エリアは狭くなります。
- リモコンの「SET」ボタンを 5 秒以上長押し操作でセキュリティモード（警報通知）はセット、「RESET」操作では解除されます。（15 ページ参照）
- 警報通知について
 - 車両側で警戒が作動してリモコンが異常通報を受信すると、約 30 秒間ブザー「ピーポー ピーポー…」音（ピーポーピーポー……）と液晶表示（セキュリティマークの点灯と周囲の点滅）を行い、警戒通知をします。
 - 車両側で異常が継続している（ドアまたはボンネットが開められず開いたままになっている）場合は、再度警戒が作動して異常通報されるため、リモコンは再び警戒通知（約 30 秒間のブザー音と液晶表示）を行います。（※ 1）
 - 警戒通知中は、リモコンの「START」操作によるエンジンの始動、及び「SET」操作によるドアロックはできません。
- 警戒（ホーン）と警戒通知の停止方法
 - 警戒通知中に警戒は解除せず一時的に警戒（ホーン）及びリモコンの警戒通知動作を停止する場合は、リモコンで「START」または「STOP」、「SET」操作のいずれかを行ってください。即時に警戒（ホーン）及び警戒通知動作は停止します。
 - 異常が継続しており再び警戒（ホーンが鳴る）及び警戒通知が作動した場合には、再度リモコンで上記の操作を行ってください。
 - なお、リモコンで「RESET」操作を行った場合は、即時に警戒を解除します。（ホーンと警戒通知も停止します。）
- 警戒通知の履歴について
 - 警戒通知を停止しなかった場合は、履歴（警戒通知があったこと）を液晶表示（セキュリティマークと周囲がゆっくり点滅）によりお知らせします。「ゆっくり点滅」
 - 履歴の表示は、警戒時間（出荷時は 4 時間）を経過するか、リモコンでいずれかの操作を行うと、自動的に消えます。
- セキュリティモードは、セットしてから警戒時間（出荷時は 4 時間）を経過すると自動的に解除されます。（解除し忘れによる、電池消耗を防止するため）
 - 警戒時間が過ぎると、リモコンはブザー音（ブーブー……）と液晶表示（セキュリティマークの点滅）で、セキュリティモードが解除されたことをお知らせします。
 - セキュリティモードは解除されますが、車両側はアンロック（開錠）されません。また、セキュリティ（警戒）も解除されません。
 - 警戒時間は、設定により 1 時間～ 17 時間まで（1 時間ステップ）と、17 時間以上（無制限）に変更することができます。（28 ページ）：出荷時は「4 時間」
 - 但し、セキュリティモードをセットして警戒中に警戒時間の設定を行っても、警戒時間は変更されません。変更した警戒時間で使用したい場合は、再度リモコンでセキュリティモードをセットしてください。

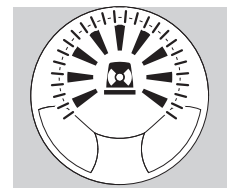
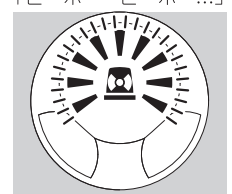

■セキュリティモードをセットして警戒中は、リモコンは車両側からの信号を受信しているため、通常時より電池の消費電流が大きくなります。このためセキュリティモード機能を長時間連続で使用すると、電池の寿命が短くなるのでご注意ください。

●取り付けの車種により、この機能が使用できない場合があります。販売店または取り付け店にご確認ください。

※1...異常が継続している（ドアまたはボンネットが開いたままになっている）場合の、警報の連続作動回数（警報通知も同様）の上限は「2回」または「6回」です。: 設定により変更可能です。出荷時は「2回」

4 機能の設定

- 各機能は、リモコンを使って設定を行います。
- 機能の設定は、それぞれの設定手順に従って、必要に応じて行ってください。
- 各機能の設定完了後は、機能が設定したとおりに作動することを必ず確認してください。
- 設定手順の間違いなどで機能が正しく作動しなかった場合は、設定のリセット（47 ページ）を行い、全ての設定を工場出荷時の状態（初期設定）に戻してから、もう一度各機能の設定を行ってください。
- 設定手順のブザーは、リレーユニットから出るブザー音です。

1 オートマチック車の認識設定とスマートキーの登録設定

- ① 取り付け直後、② リレーユニットの電源が切られた場合（車両のバッテリーを外したとき等）、③ 車両にスマートキーを追加した場合は、この設定をしないと、エンジンスタートでエンジン始動はできません。

1 車両のプッシュスタートボタンを2回押して、イグニッションを「ON」にする

--- 受付時間 10 秒以内 ---

2 「STOP」ボタンを押す

→送信音：「ピピッ」

→ブザー：「ピーピーピー...」

--- 受付時間 10 秒以内 ---

3 シフトレバー：「P→R」または
フットブレーキを踏む（※）

→ブザー：2 秒後「ブブブ...」

--- 動かしてから 3 秒後 ---

4 シフトレバー：「R→P」または
フットブレーキを放す（※）

→ブザー：「ブーブブ ピピー」

5 車両のプッシュスタートボタンを1回押して、イグニッションを「OFF」にする

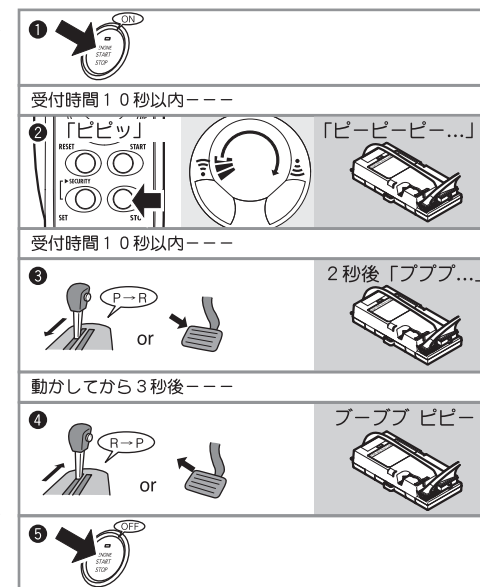

※取り付けの車種により、フットブレーキを使って設定を行う場合があります。

6 車両の運転席ドアを一旦閉めてから、再度ドアを開ける

7 車両のプッシュスタートボタン操作によりエンジンを始動する

8 車両のプッシュスタートボタンを押して、エンジンを止める

2 アイドリング時間の設定 (出荷時：20分)

●エンジンスターターのアイドリングタイマー（暖機）時間を「10分」、「20分」、「30分」のいずれかに設定できます。

「10分」の手順

- 1 「START」「STOP」ボタンを同時に5秒以上押す
→送信音：「ビビビッ」の約5秒後「ピー」
→ブザー：「ピッ ピッ ピッ...」
---受付時間10秒以内---
- 2 「START」「RESET」ボタンを同時に押す
→送信音：「ピー」
→ブザー：「ピーピーピー...」
---受付時間10秒以内---
- 3 「STOP」ボタンを押す
→送信音：「ピビッ」
→ブザー：「ブブブ...」
---受付時間10秒以内---
- 4 「START」ボタンを押す
→送信音：「ピッ」
→ブザー：「ピー」
→液晶：左右1個点滅

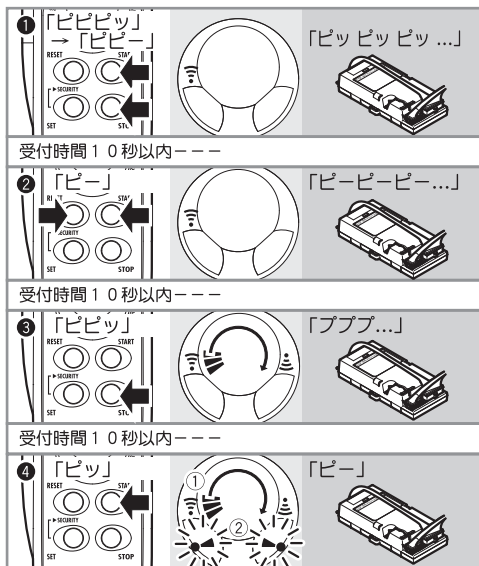

「30分」の手順

- 1 「START」「STOP」ボタンを同時に5秒以上押す
→送信音：「ビビビッ」の約5秒後「ピー」
→ブザー：「ピッ ピッ ピッ...」
---受付時間10秒以内---
- 2 「START」「RESET」ボタンを同時に押す
→送信音：「ピー」
→ブザー：「ピーピーピー...」
---受付時間10秒以内---
- 3 「STOP」ボタンを押す
→送信音：「ピビッ」
→ブザー：「ブブブ...」
---受付時間10秒以内---
- 4 「SET」ボタンを押す
→送信音：「ブブッ」
→ブザー：「ピー ピー ピー」
→液晶：左右3個点滅

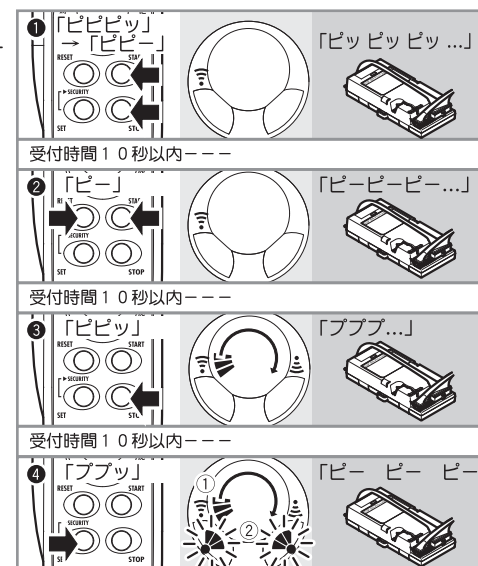

「20分」の手順

- 1 「START」「STOP」ボタンを同時に5秒以上押す
→送信音：「ビビビッ」の約5秒後「ピー」
→ブザー：「ピッ ピッ ピッ...」
---受付時間10秒以内---
- 2 「START」「RESET」ボタンを同時に押す
→送信音：「ピー」
→ブザー：「ピーピーピー...」
---受付時間10秒以内---
- 3 「STOP」ボタンを押す
→送信音：「ピビッ」
→ブザー：「ブブブ...」
---受付時間10秒以内---
- 4 「STOP」ボタンを押す
→送信音：「ピビッ」
→ブザー：「ピー ピー」
→液晶：左右2個点滅

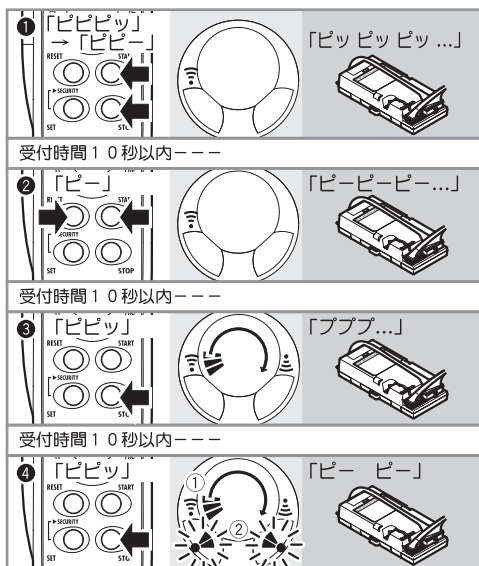

3 セキュリティ（警戒）の設定（出荷時：使用しない）

●セキュリティ（警戒）機能を「使用する」、「使用しない」を設定できます。

「使用する」の手順

- 1 「START」「STOP」ボタンを同時に5秒以上押す
→送信音：「ピピピッ」の約5秒後「ピー」
→ブザー：「ピッ ピッ ピッ...」
---受付時間10秒以内---
- 2 「STOP」「SET」ボタンを同時に押す
→送信音：「ピーピッ」
→ブザー：「ピーピーピー...」
---受付時間10秒以内---
- 3 「START」ボタンを押す
→送信音：「ピッ」
→ブザー：「プププ...」
---受付時間10秒以内---
- 4 「START」ボタンを押す
→送信音：「ピッ」
→ブザー：「ピーピー」
→液晶：右3個点滅

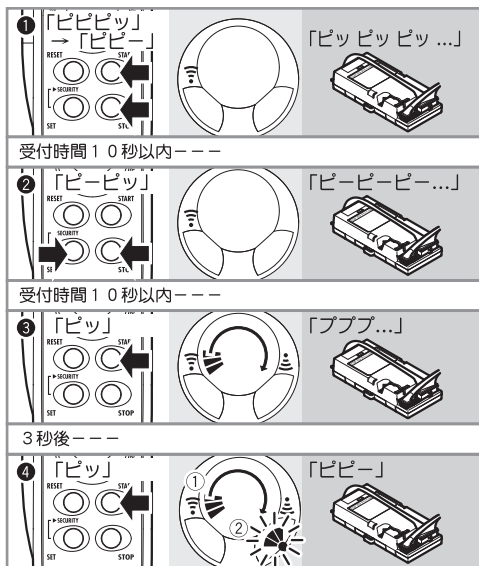

4 警報（ホーン）の設定（出荷時：ホーンを鳴らす）

●警報が作動したときに、車両のホーンを「鳴らす」、「鳴らさない」を設定できます。

「ホーンを鳴らす」の手順

- 1 「START」「STOP」ボタンを同時に5秒以上押す
→送信音：「ピピピッ」の約5秒後「ピー」
→ブザー：「ピッ ピッ ピッ...」
---受付時間10秒以内---
- 2 「STOP」「SET」ボタンを同時に押す
→送信音：「ピーピッ」
→ブザー：「ピーピーピー...」
---受付時間10秒以内---
- 3 「STOP」ボタンを押す
→送信音：「ピピッ」
→ブザー：「プププ...」
---受付時間10秒以内---
- 4 「START」ボタンを押す
→送信音：「ピッ」
→ブザー：「ピーピー」
→液晶：右3個点滅

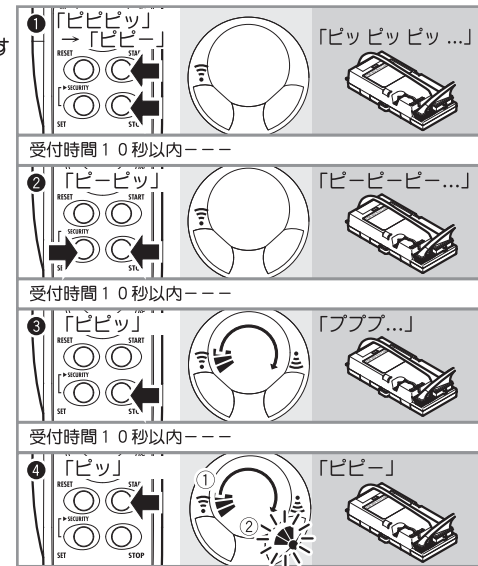

「使用しない」の手順

- 1 「START」「STOP」ボタンを同時に5秒以上押す
→送信音：「ピピピッ」の約5秒後「ピー」
→ブザー：「ピッ ピッ ピッ...」
---受付時間10秒以内---
- 2 「STOP」「SET」ボタンを同時に押す
→送信音：「ピーピッ」
→ブザー：「ピーピーピー...」
---受付時間10秒以内---
- 3 「START」ボタンを押す
→送信音：「ピッ」
→ブザー：「プププ...」
---受付時間10秒以内---
- 4 「STOP」ボタンを押す
→送信音：「ピピッ」
→ブザー：「プププ」
→液晶：左3個点滅

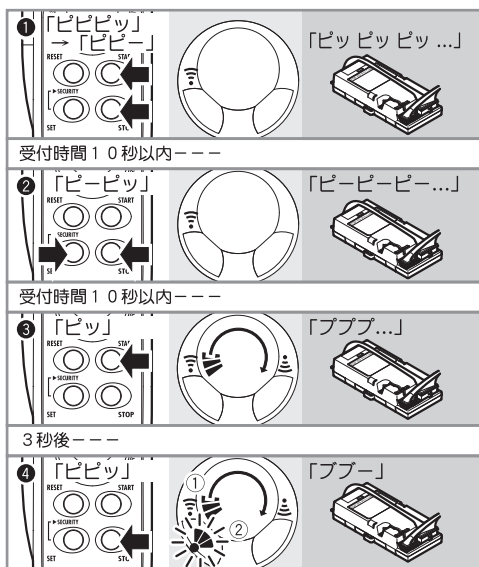

「ホーンを鳴らさない」の手順

- 1 「START」「STOP」ボタンを同時に5秒以上押す
→送信音：「ピピピッ」の約5秒後「ピー」
→ブザー：「ピッ ピッ ピッ...」
---受付時間10秒以内---
- 2 「STOP」「SET」ボタンを同時に押す
→送信音：「ピーピッ」
→ブザー：「ピーピーピー...」
---受付時間10秒以内---
- 3 「STOP」ボタンを押す
→送信音：「ピピッ」
→ブザー：「プププ...」
---受付時間10秒以内---
- 4 「STOP」ボタンを押す
→送信音：「ピピッ」
→ブザー：「プププ」
→液晶：左3個点滅

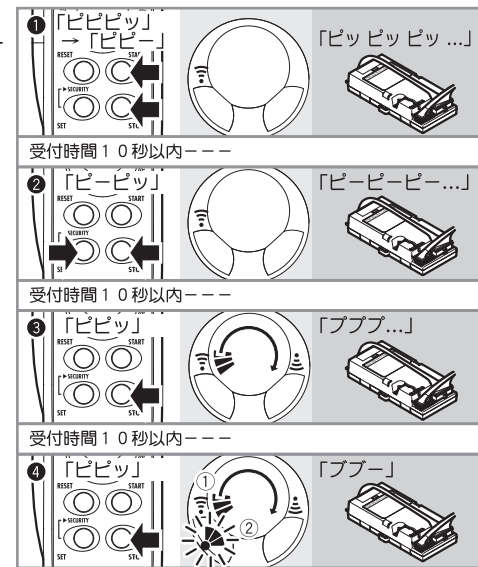

5 警報作動回数の設定 (出荷時：2回)

●異常が継続している（ドアまたはボンネットが開いたままになっている）場合に、警報（1回の警報時間は約30秒間）を連続で作動させる回数（上限）を「6回」（約3分間）、「2回」（約1分間）のいずれかに設定できます。

「6回」の手順

- 1 「START」「STOP」ボタンを同時に5秒以上押す
→送信音：「ピピピッ」の約5秒後「ピーー」
→ブザー：「ピッ ピッ ピッ...」
---受付時間10秒以内---
- 2 「START」「STOP」ボタンを同時に押す
→送信音：「ピピピッ」
→ブザー：「ピーーピーー...」
---受付時間10秒以内---
- 3 「RESET」ボタンを押す
→送信音：「ブッ」
→ブザー：「ブブブ...」
---受付時間10秒以内---
- 4 「SET」ボタンを押す
→送信音：「ブブッ」
→ブザー：「ピーー」
→液晶：右3個点滅

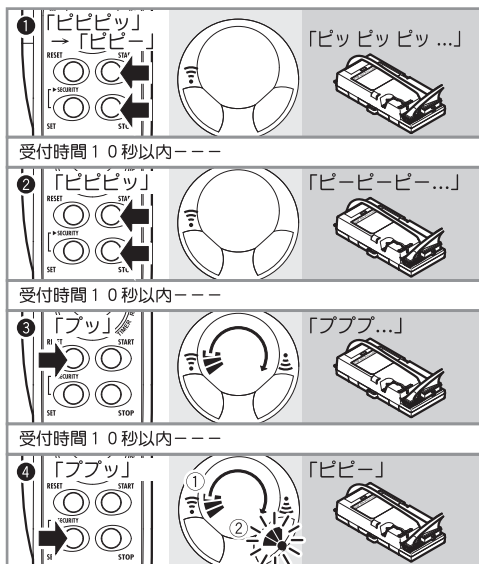

6 オートロックの設定 (出荷時：使用しない)

●オートロック機能を「使用する」、「使用しない」を設定できます。

「使用する」の手順

- 1 「START」「STOP」ボタンを同時に5秒以上押す
→送信音：「ピピピッ」の約5秒後「ピーー」
→ブザー：「ピッ ピッ ピッ...」
---受付時間10秒以内---
- 2 「STOP」「SET」ボタンを同時に押す
→送信音：「ピーーピッ」
→ブザー：「ピーーピーー...」
---受付時間10秒以内---
- 3 「SET」ボタンを押す
→送信音：「ブブッ」
→ブザー：「ブブブ...」
---受付時間10秒以内---
- 4 「START」ボタンを押す
→送信音：「ピッ」
→ブザー：「ピーー」
→液晶：右3個点滅

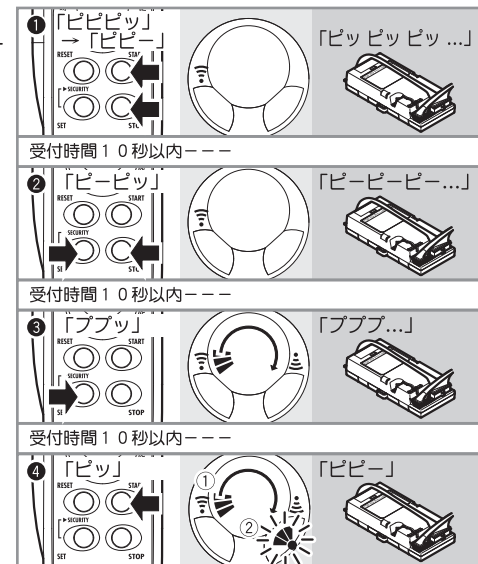

「使用しない」の手順

- 1 「START」「STOP」ボタンを同時に5秒以上押す
→送信音：「ピピピッ」の約5秒後「ピーー」
→ブザー：「ピッ ピッ ピッ...」
---受付時間10秒以内---
- 2 「STOP」「SET」ボタンを同時に押す
→送信音：「ピーーピッ」
→ブザー：「ピーーピーー...」
---受付時間10秒以内---
- 3 「SET」ボタンを押す
→送信音：「ブブッ」
→ブザー：「ブブブ...」
---受付時間10秒以内---
- 4 「STOP」ボタンを押す
→送信音：「ピーピッ」
→ブザー：「ブブー」
→液晶：左3個点滅

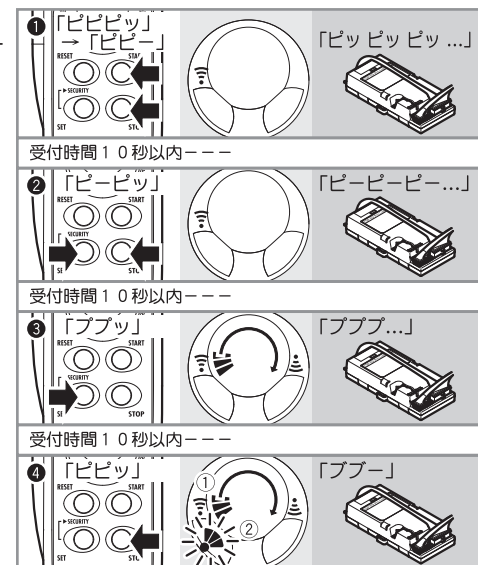

「2回」の手順

- 1 「START」「STOP」ボタンを同時に5秒以上押す
→送信音：「ピピピッ」の約5秒後「ピーー」
→ブザー：「ピッ ピッ ピッ...」
---受付時間10秒以内---
- 2 「START」「STOP」ボタンを同時に押す
→送信音：「ピピピッ」
→ブザー：「ピーーピーー...」
---受付時間10秒以内---
- 3 「RESET」ボタンを押す
→送信音：「ブッ」
→ブザー：「ブブブ...」
---受付時間10秒以内---
- 4 「RESET」ボタンを押す
→送信音：「ブッ」
→ブザー：「ブブー」
→液晶：左3個点滅

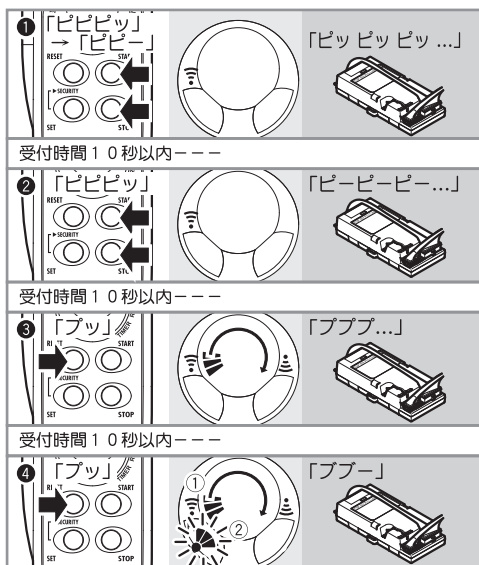

7 セキュリティモード警戒時間の設定 (出荷時：4時間)

- セキュリティモードを使用時の、警戒時間を設定できます。
- 警戒時間設定後は、セキュリティモードを使用したとき、常に設定後の警戒時間で作動します。

「警戒時間の設定」の手順

- 1 「SET」「RESET」ボタンを同時に押す
→送信音：「ピロロッ↑」
- 2 「RESET」ボタンを押すと時間を加える
「SET」ボタンを押すと時間を減らす
→送信音：「ピッ」
 - アクティブメーターの1目盛りが1時間です。(全点灯で17時間)
 - 17時間以上は、さらに液晶表示右下のタイマー表示が点灯して、警戒時間は無制限になります。
- 3 「START」ボタンを押す
→送信音：「ピロロッ↑」
 - 液晶表示が消えます。(設定完了)

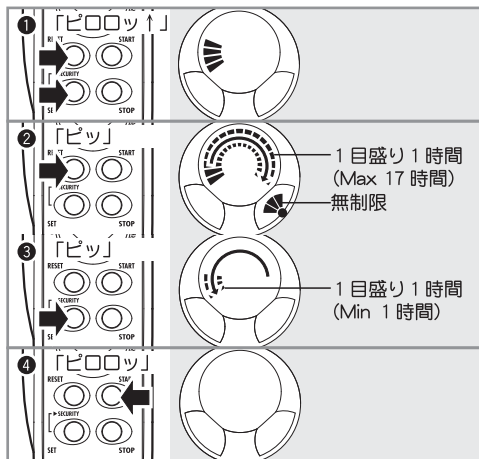

注意

- セキュリティモードをセットして警戒中に警戒時間の設定を行っても、警戒時間は変更されません。変更した警戒時間で使用したい場合は、再度リモコンでセキュリティモードをセットしてください。

5 こんなときは (Q & A)

リモコン操作関係

Q

リモコンの操作距離が短くなった。

A

- ① リモコンのアンテナを十分伸ばして操作していますか。
 - 操作してアンサーバックが表示されるまで、アンテナを伸ばしておいてください。
- ② 電池が消耗していませんか？ (9 ページ参照)
 - 新しい電池 (CR2032 × 2 個) と交換してください。
- ③ 周囲の電波環境が悪いのでは？
 - しばらく時間をおくか、場所を変えて、もう一度操作をしてください。

Q

リモコンの液晶表示が薄くなった。

A

- ① リモコンを 0℃以下の低温環境で使用していませんか？
 - 液晶は、0℃以下になると表示が薄くなり見えにくくなったり、極低温環境では表示が出ない場合もあります。(液晶の特性によるもの)
なお、リモコン操作には全く問題ありません。
- ② ディスプレイを上側から斜めに見ていませんか？
 - 液晶は、ディスプレイ正面から見たときに、最も見やすくなるように調整してあります。正面より上側から斜めに見ると、表示が薄くなり見えにくくなります。(液晶の特性によるもの)

Q

電池の消耗が早い。

A

- ① セキュリティモード機能を連続で使用していませんか？
- セキュリティモード機能を連続で長時間使用していると、電池の消耗は早くなります。セキュリティモードは、必要に応じてご利用ください。(19 ページ、および 28 ページ参照)

エンジン始動関係

Q

リモコンの「START」操作をしても、エンジンがかからない。

A

- ① 車両のバッテリー端子を外したことがありますか？
- 「START」操作後、リモコンのエラーでブザーが「ブーブブ」と鳴ったら、「オートマチック車の認識設定とスマートキーの登録設定」を行ってください。(21 ページ参照)
- ② エンジン始動の条件（安全機構）は満たされていますか？
- 始動条件(安全機構)が満たされているか、確認してください。(12 ページ参照)
 - ボンネットスイッチ（別売のオプション部品）が取り付けされている車両のボンネットを開けた場合は、ボンネットを閉めてから、プッシュスタートボタンで3秒以上車両のIG電源を「ON」する、またはリモコンで「STOP」操作をする、のいずれかを行ってください。(ボンネット検出のリセット)
- ③ 車両のイグニッション (IG) が「ON」になっていませんか？
- 車両のイグニッション (IG) を「OFF」にしてください。
- ④ エンジンの始動性が悪くなっていませんか？
- 車両のプッシュスタートボタンで始動してもエンジンのかかりが悪い場合には、車両の整備をした上で取り付け店にご相談ください。
- ⑤ 車両のバッテリーが弱っていませんか？
- バッテリーが弱っていたら、充電、または交換をしてください。
- ⑥ 「リモコンの操作距離が短くなった」(29 ページ) の項目を確認してください。
- ⑦ リモコンから、「ブーブ音」+「アクティブメーター左側5個点滅」のエラーが出ますか？
- L端子配線に関するエラーで、始動できなくなっています。取り付け店にご相談ください。

Q

エンジン始動の確認ができない。

A

- ① エンジン始動操作後、すぐに確認操作をしていませんか？
- エンジン始動操作後、約1分以上経過してから確認操作をしてください。
- ② エンジンは始動していますか？
- エンジンがかかっているかを確認してみてください。(車両)
- ③ 「リモコンの操作距離が短くなった」(29 ページ) の項目を確認してください。

Q

リモコンの「STOP」操作をしても、エンジンが止まらない。

A

- ① 車両のプッシュスタートボタンでエンジンを始動していませんか？
- プッシュスタートボタンを押して、エンジンを止めてください。
- ② 「リモコンの操作距離が短くなった」(29 ページ) の項目を確認してください。

Q

エンジンは始動するが、すぐに停止したり、再始動を2回繰り返す。

A

- ① 車両のバッテリーが弱っていませんか？
- バッテリーが弱っていたら、充電、または交換をしてください。
- ② エンジン始動検出ができていません。
- 車両側への配線（L端子線の接続）が必要です。取り付け店に依頼してください。
- ③ ハイブリッドの車両ではありませんか？
- ハイブリッド車は、エンジンが始動しても、バッテリーの充電が完了すると、自動的にエンジンを停止したり、バッテリーの容量が低下してくると、エンジンを始動するので、異常ではありません。

ドアロック／アンロック機能関係

Q

リモコンで操作をしても、ドアロック／アンロックができない。

A

- ① ドアロック／アンロックの配線はされていますか？
 - 車両側への配線（ドアロック／アンロック線の接続）が必要です。取り付け店に依頼してください。
- ② 車両のイグニッション（IG）が「ON」になっていませんか？
 - 車両のイグニッション（IG）を「OFF」にしてください。

各機能関係

Q

各機能が使用できない。

A

- ① 機能の設定はされていますか？
 - 使用する機能の設定を行ってください。（21～28 ページを参照）
- ② 必要な配線はされていますか？
 - 使用する機能により、車両側への配線が必要です。取り付け店に依頼してください。

Q

ドアを開けるとセキュリティの警報が作動して、ホーンが鳴ってしまう。

A

- ① リモコンの「RESET」操作を行ってから、ドアを開けていますか？
 - セキュリティ機能を使用して警戒中は、必ずリモコンの「RESET」操作でドアをアンロック（開錠）してください。「RESET」操作により、警戒が解除されません。
 - 警戒中は、リモコンの「RESET」操作以外の手段（車両の純正キーレスエントリー、メカニカルキー等）で、ドアを開けないように注意してください。警戒を解除せずにドアを開けると、警報が作動してホーンが鳴ります。

その他（全般）

Q

リモコンを操作してもエラーになり、車両側が作動しない。

A

- 「リモコンのエラーについて」（12～13 ページ）を参照して、エラーの内容を確認してください。

Q

車両のバッテリーを外した。

A

- 「オートマチック車の認識設定とスマートキーの登録設定」を行ってください。（21 ページを参照）

Q

リモコンを紛失（破損）してしまった。リモコンを新しくしたい。

A

- スペアリモコンを有償で注文できます。保証書、またはアンテナユニット加里レーユニットのシリアルナンバーを確認して、取り付け店または販売店に注文してください。
- ただし、スペアリモコンを使用する場合には、今までの古いリモコンは使えなくなります。（1台の車両に対して、使用できるのは1台のリモコンのみです）

2 エンジンスターターの取り付け方

1. 梱包内容	
梱包内容.....	37
梱包内容の他に必要なもの.....	37
2. 取り付け前の準備	
揃えておきたい主な工具.....	38
エレクトロタップでの分岐接続方法.....	38
接続の概念図（システム図）.....	39
接続先の信号一覧.....	38
3. 取り付け作業	
取り付けの前に.....	40
① アンテナユニットの取り付け.....	40
② 専用ハーネスの取り付け.....	41
③ イモビハーネスの取り付け.....	42
④ CN2 配線の接続.....	42
⑤ 温度センサーの取り付け.....	44
⑥ DIP-SW の設定.....	44
⑦ カブラの接続.....	45
⑧ オートマチック車の認識設定.....	45
⑨ スマートキーの登録設定.....	45
⑩ 動作チェック.....	46
⑪ リレーユニットの取り付け.....	47
⑫ 取り付け後の配線処理.....	47
⑬ 機能の設定.....	47
⑭ 設定のリセット.....	48
⑮ リレーユニットのプザーアンサーバック表.....	48
4. スペアリモコンについて	49
5. 主な仕様	50
操作・設定早見表（ふろく）.....	51
登録証について.....	52
6. アフターサービス	52

1

2

3

4

5

6

取り付け上のご注意

本製品を安全に、最良の状態でご使用いただくために、取り付け前に必ずお読みください。



警告

- 本製品は後付けの性格上、車両内の重要な配線部分に接続するようになっていきます。誤配線、配線省略、設定間違い、リレーユニットの固定不徹底、配線の後処理の不徹底等は重大な事故を起こす原因となりますので、取り付け説明に従って注意を良く守り、一つ一つ接続先を確認しながら作業を進めてください。
- 作業終了後は実際に操作して動作確認をしてください。
車両が安全な場所にあること、周囲に人がいないことを確かめ（特に車両の前後、ボンネット内で作業をしていると危険です）、実際にリモコンを操作して動作チェックをしてください。また、正常に動作しないままのご使用や、お客様への引き渡しはしないでください。
- 取り付け終了後は「本説明書」および販売店名、販売日を記入した「保証書」をお客様にお渡しください。
- 付属の「警告ラベル」を、エンジンルーム内の良く見え、高温にならない場所に、油やほこりを良く拭き取ってから貼ってください。本製品を取り付ける際に「警告ラベル」が無い場合は、販売店または取扱店より入手して貼るようにしてください。



- 「警告ラベル」がない状態で点検整備をした場合、事故を起こす危険があります。

取り付けにあたって知っておきたい注意事項



警告

- 取り付けは、概念的な説明で確実に取り付けのできる、専門の知識を持った技術者が行うようにしてください。お客様ご自身で取り付けの場合は、P L 保険の対象になりません。
- 本製品に関する一般的な注意事項は、「使用上のご注意」（2～6 ページ）に記載されています。取り付け前に必ずお読みください。

保安基準 及び 登録証について

○保安基準について

本製品は、平成18年7月より施行された道路運送車両法、盗難発生警報装置技術基準（保安基準）に適合した製品になります。取扱・取付説明書（本書）の内容に従い、取り付けを行ってください。

○登録証について

本製品に付属の登録証（全国自動車用品工業会自主基準登録証）は、取り付けされた車両の車検実施時に、本製品が盗難発生警報装置技術基準に適合したものであることを証明するためのものです。必要事項をご記入の上、必ずお客様にお渡し下さい。

1 梱包内容

梱包内容

品名	数量	品名	数量
リモコン	1	プロテクトシート（DIP-SW 用）	1
アンテナユニット	1	両面テープ（リレーユニット用）	1
リレーユニット	1	警告ラベル	1
通信ハーネス	1	キーホルダーリング	1
CN2 ハーネス（12 極）	1	取扱・取付説明書（本書）	1
バンド（リレーユニット用）	1	保証書	1
インシュロックタイ（黒色）	5	登録証	1
エレクトロタップ	7		

梱包内容の他に必要なもの

- 以下の部品、および車種別取付資料は、販売店にお問い合わせいただくか、インターネットのホームページ（52 ページ参照）で確認していただき、必要なものを準備してください。

1. 取付ハーネス（必ず用意する）

- 取り付ける車種により、取付ハーネスの品名と品番が異なります。

2. 主なオプション部品（必要に応じて用意する）

ボンネットスイッチ

- エンジン始動条件の安全機構で、「ボンネット開」を検出する場合に必要です。
- 車両の点検整備時の安全を確保するために、取り付けをお勧めしています。
- セキュリティ（警戒）機能で、ボンネット開を検出する場合に必要です。

ドア検出ユニット

- ドアの開閉信号が各ドアごとに分かれている車種で、全てのドアの開閉信号を検出する場合に必要です。

3. 車種別取付資料（必ず用意する）

- 取り付ける車種ごとに、専用で作成された取り付け資料です。

2 取り付け前の準備

揃えておきたい主な工具

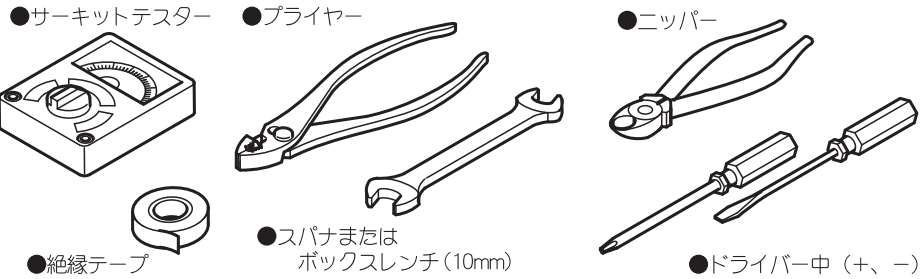

エレクトロタップでの分岐接続方法

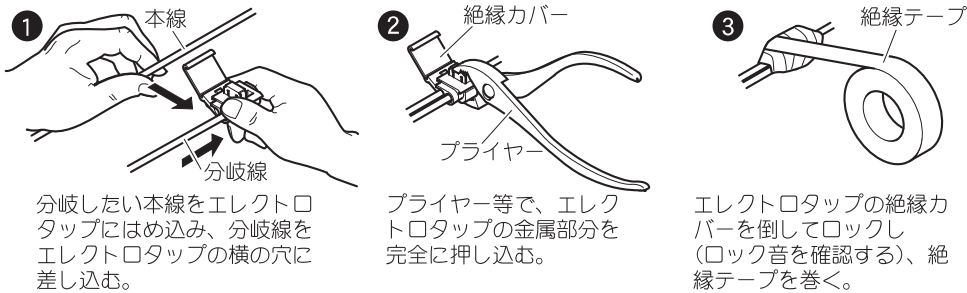

接続の概念図 (システム図)

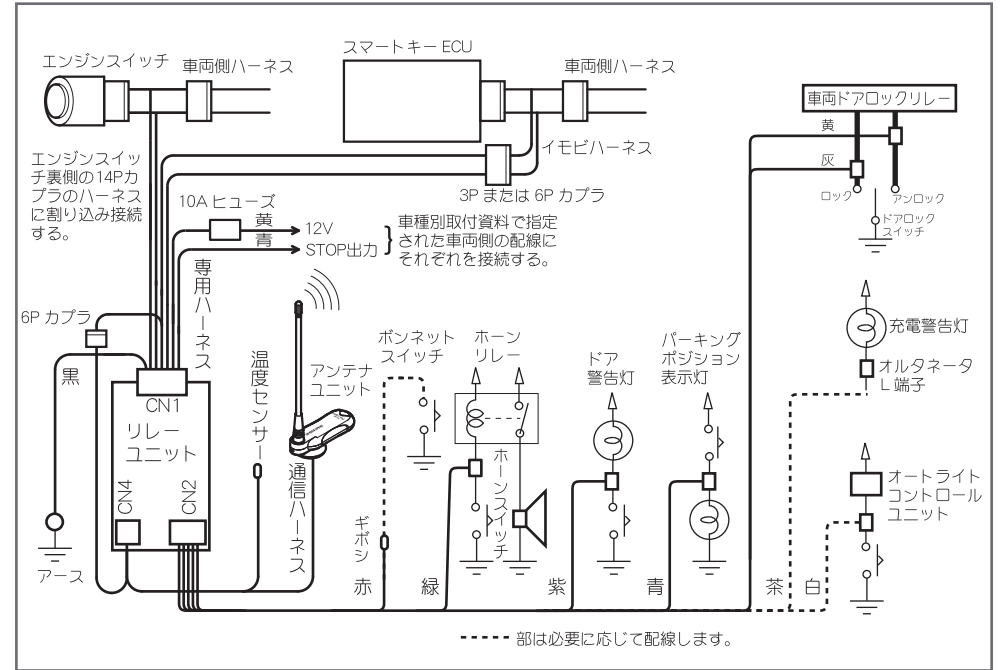

接続先の信号一覧 (CN2 ハーネス)

●サーキットテスターで信号の電圧を確認してください。

カブラ NO.	線色	接続先	条件	接続先の信号	備考	
CN2	茶	L 端子	車両のキースイッチが「ON」	エンジンがかかっている → 約 1 V	エンジンがかかっている → 12 V	ディーゼル車、ガソリン車の始動不具合車 → 配線する
	赤	ボンネットスイッチ	CN2 をリレーユニットから外した状態	ボンネット開 → アースと導通	ボンネット閉 → アースと非導通	ボンネットスイッチ有り → ケーブルのギボシに接続 ボンネットスイッチ無し → 絶縁スリーブをかぶせる
	緑	ホーン		何もしないとき → 12 V	ホーンを鳴らしたとき → 0 V	ホーンリレーのホーンスイッチ側に接続する
	青	パーキングポジション	車両のキースイッチが「ON」	シフトレバーが「P」以外の位置 → 0 V シフトレバーが「P」以外の位置 → 12 V	シフトレバーが「P」の位置 → 12 V シフトレバーが「P」の位置 → 0 V	車種により信号の電圧が異なります。 → 必ず配線する
	紫	ドア		ドア開 → 0 V	ドア閉 → 12 V	
	白	オートライト		運転席ドア 開 → 0 V	運転席ドア 閉 → 12 V	割り込み接続タイプは信号の電圧が異なります。
	灰	ロック		何もしないとき → 12 V	ロックしたとき → 0 V	割り込み接続タイプは信号の電圧が異なります。
	黄	アンロック		何もしないとき → 12 V	アンロックしたときとき → 0 V	

3 取り付け作業

- 車両のバッテリー端子の(-)を外してから、作業を行ってください。
- 取り付ける車両ごとに異なる、配線の接続先・取り付け上の注意事項等は、必ず「車種別取付資料」を参照してください。本説明書では、一般的な説明と補足説明にとどめます。

取り付けの前に

あらかじめリレーユニットの取り付け場所を決めてください。



警告

- リレーユニットは車室内に設置し、取り付け場所は、高温(85℃以上)とならない、水の浸入しない、結露しにくい場所にしてください。
- 専用ハーネス、CN2、通信ハーネスは、リレーユニットの取り付け場所を中心に取り回して接続してください。

1 アンテナユニットの取り付け

- アンテナユニットは、ダッシュボードサイド(左右)の両面テープで確実に固定できる平らな面に取り付けてください。

1 アンテナユニットを取り付ける場所を決め、取り付ける場所をクリーニングする(汚れや油をきれいに拭き取る)

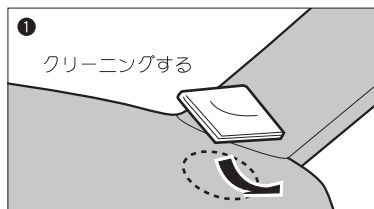

2 通信ハーネスを3Pコネクタに取り付け、ハーネスをアンテナユニット下側の凹部にはめ込む

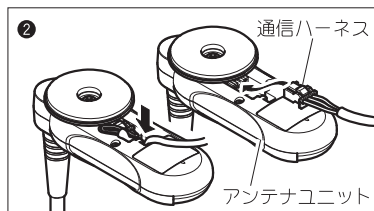

3 両面テープのセパレータを取り、貼り付ける(※1)

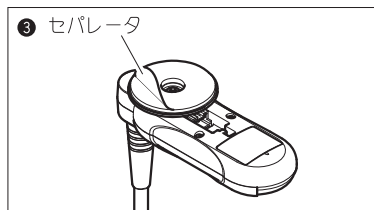

4 アンテナエレメントの角度を調整する(※2)

5 通信ハーネスをリレーユニット取り付け場所に導く

※1 両面テープを貼り付ける際には、周囲の温度が20℃以上の環境で作業をしてください。低温環境では、両面テープの接着が弱くなり、剥がれ落ちる場合があります。

※2 アンテナエレメントは、できるだけ垂直に調整した方が電波到達距離は長くなります。

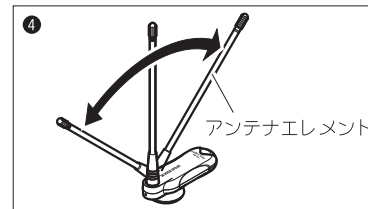

警告

- アンテナユニットを取り付けるときに、取り付ける場所の油やほこりを良く拭き取って、容易に剥がれないように貼ってください。剥がれ落ちると運転に支障をきたすおそれがあります。
- アンテナユニットは視界の妨げにならない位置に固定してください。

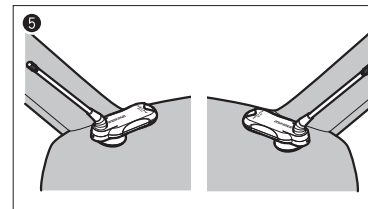

2 専用ハーネスの取り付け

- それぞれのカブラ、および配線の接続先は、必ず取り付けする車両の車種別取付資料を参照して、指定されたところに接続をしてください。

① エンジンスイッチ割り込みカブラの接続

専用ハーネスの14P白色カブラ(オス・メス)を、車両側のエンジンスイッチ(裏側)のカブラに割り込み接続する。

- エンジンスイッチは、車両により運転席側正面の右側、または左側にあります。

② 通信ハーネスの6Pカブラの接続

通信ハーネスの6Pカブラを、専用ハーネスの6Pカブラ(赤色10Pカブラの近傍にある)に接続する。

③ アース線の接続

専用ハーネスの黒色線(ラグ端子付き)を、車体に直接締めつけてある(塗装されていない車体アース)ボルト、ネジに共締めして固定する。

- アース線の推奨固定場所は、車両により車種別取付資料に記載してあるので、参照してください。

④ STOP出力線(青色)の接続

専用ハーネスの青色線(先端切りっ放し)を、車種別取付資料で指定された車両側の配線(STOP出力)に、付属のエレクトロタップ(桃色)を使用して接続する。

⑤ 12V線(黄色)の接続

専用ハーネスの黄色線(10Aヒューズ付き、先端切りっばなし)を、車種別取付資料で指定された車両側の配線(12V)に、付属のエレクトロタップ(赤色、または桃色)を使用して接続する。

- 車両により、12V線(黄色)接続先の車両側配線の線径(太さ)が異なるため、使用するエレクトロタップは、車両側配線の線径によりいずれかを使用してください。

- ・線径(太さ)が0.5mm以下の場合.....桃色のエレクトロタップを使う。
- ・線径が0.5mmを超える(太い)場合...赤色のエレクトロタップを使う。

3 イモビハーネスの取り付け

1 割り込みカブラの接続

イモビハーネスの 36P または 40P カブラ（オス・メス）を、車両側のスマートキー ECU のカブラに割り込み接続する。

- イモビハーネスの割り込みカブラの接続先は、必ず取り付けする車種別取付資料を参照して、指定されたところに割込接続をしてください。
- カブラのピン数は、取り付けするイモビハーネスおよび車両により、36P または 40P のいずれかです。

2 イモビハーネスと専用ハーネスの接続

イモビハーネスの 3P または 6P カブラを、専用ハーネスの 3P または 6P カブラ（約 60cm の黒色チューブの先にある）に接続する。

- 接続するカブラのピン数は、取り付けするイモビハーネスおよび専用ハーネスにより、3P または 6P のいずれかです。



警告

- 点検、修理、別の車両への載せ替え等で、① リレーユニット本体を取り外す場合、② イモビハーネスと専用ハーネスの接続（3P または 6P カブラ）を取り外す場合は、必ずイモビハーネス（車両のスマートキー ECU へ割り込み接続しているハーネス）を取り外し、車両側のカブラを本来の接続状態に戻してください。
- 上記の対応を行わないと、車両のエンジンスイッチの操作によるエンジン始動と電源の切り替えが、全くできなくなります。

4 CN2 配線の接続

1 ドア（紫色）の配線

必ず配線する。

- 配線しないと、ドアの開閉検出ができません。安全のために必ず配線してください。また、配線しないとオートロック、セキュリティの各機能も利用できません。
- 配線しない場合でもエンジンは始動できます。



注意

- セキュリティ機能を使用する場合は、保安基準上、どのドア（バックドア等も含む）が開いても、ドア開検知ができなければならないと定められています。
- ドアの開閉信号が各ドアごとに分かれている車種は、ドア検出ユニット（別売）を使用して、全てのドア開検知ができるように配線をしてください。

2 ホーン（緑色）の配線

必ず配線する。

- 配線しないと、セキュリティ機能で警報が作動したときにホーンが鳴りません。
- 必ず、車両ホーンリレーのホーンスイッチ側（制御コイル側）の配線に接続してください。
- 配線しない場合でもエンジン始動はできます。

3 L 端子（茶色）の配線

必要に応じて配線する。

- 始動不具合車（下記の状態になる場合）は配線してください。

- ①セルモーターを駆動しエンジンは始動するが、しばらくすると停止してしまう。
- ②不具合現象 ① を 2 回繰り返した後、リセットする。
- ③セルモーターを駆動し、エンジンが始動しないのに再始動を行わない。（エンジンがかかっていないのに、車両の電源が ON したままの状態になる）

4 パーキングポジション（青色）の配線

必ず配線する。

- 配線しないと「オートマチック車の認識設定」（21 ページ）ができません。

5 オートライト（白色）の配線

オートライト機能付き車は車種により必要に応じて配線する。

- オートライトキャンセル機能を使用する場合は、配線してください。
- 配線が必要な車種は、車種別取付資料に配線先が記載されています。
- 取り付けする車種により、オートライトキャンセル機能が使用できない場合があります（車種別取付資料を参照）。この場合には、オートライトの配線をしないでください。
- 配線しない場合でも、エンジン始動はできます。

6 ボンネット（赤色）の配線

オプション部品のボンネットスイッチを取り付ける時は配線する。

- 取り付け、配線方法は、ボンネットスイッチに付属の取付説明書を参照してください。
- ボンネットスイッチを取り付けない場合は配線をせずに、ケーブルに付属しているスリーブをギボシにかぶせて絶縁処理をしてください。

7 ドアロック（灰色）／アンロック（黄色）の配線

必要に応じて配線する。

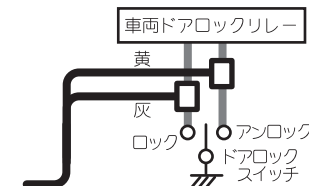

注意

- 配線しないと、リモコンの「SET」／「RESET」操作で、ドアロック／アンロックができません。

8 橙色の配線について

使用しないので、配線をカットして絶縁処理する。

5 温度センサーの取り付け

① 取り付ける場所を決める

- リレーユニット取り付け場所から 50cm 以内で、運転席ドアカバー内側で温度センサーが固定できる場所を選んでください。車両側のエアコン温度センサー周辺に取り付けると、比較的正確に車内の温度がモニターできます。

② 温度センサーを取り付ける

- 車両側のハーネス等に、インシュロックタイで固定してください。

③ 温度センサーのケーブルを、リレーユニット取り付け場所に導く



注意

- 温度センサーは、通信ハーネスのリレーユニット側から出ている、黒色ハーネスの先に付いています。(8ページ参照)
- 温度センサーをダッシュボードの上、またはシートの表面などに取り付けると、直射日光などの影響を受けて、正確に車内の温度をモニターできませんので、注意してください。

6 DIP-SW の設定

- 取り付けする車両に使用する取付ハーネスの品名により、リレーユニットのDIP-SWの設定を行ってください。取付ハーネスの品名は、必ず取り付けする車両の車種別取付資料で確認をしてください。

① DIP-SW の設定

DIP-SW の No.1 を、取付ハーネスの品名により以下のように設定する。

- PSI003/PSI004/PSI200 取付ハーネスの場合...DIP-SW の No.1 を「OFF」にする。

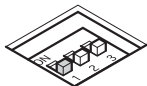

- PSI005 取付ハーネスの場合.....DIP-SW の No.1 を「ON」にする。



- 取付ハーネスの品名、または DIP-SW の設定を間違えた場合は、エンジンスタートによるエンジン始動ができませんのでご注意ください。
- DIP-SW の No.2 と No.3 は、両方とも「OFF」(出荷時の状態) にしてください。

② プロテクトシートの貼り付け

リレーユニットケースのDIP-SWの角穴が完全に隠れるように、付属のプロテクトシート(両面テープ付きの黒色シート)を貼り付けする。

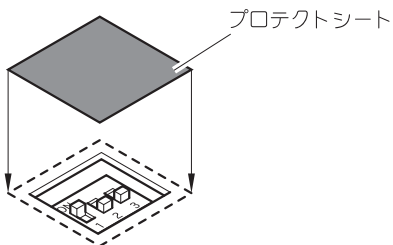

7 カプラの接続

① CN1、CN2 の接続

- CN1 を接続してリレーユニットに電源が入ると、「ピロロロ」 とブザー音が出ます。

② CN3 の接続とケーブルの処理

- アンテナユニットへの黒色ケーブルをリレーユニットの溝に入れてください。(コネクタ側の細い線を保護するため)

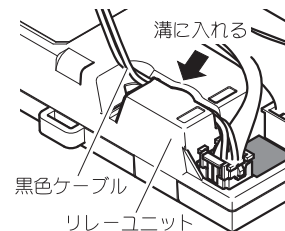

8 オートマチック車の認識設定

- カプラの接続が完了してからこの設定を行ってください。
- この設定をしないとエンジンスタートによるエンジン始動ができません。
- 車両のバッテリーを外したとき、またはリレーユニットのCN1 コネクタを外したときは、この設定が必要です。

操 作	送信音	リレーユニットのアンサーバック音	備 考
車両のIG電源→「ON」			受付時間 10 秒以内
「STOP」	ピピ	ピーピーピー...	受付時間 10 秒以内
シフトレバー「P」→「R」 または、フットブレーキを踏む(※)		2 秒後ブブブ...と音が変化	動かしてから 3 秒後
シフトレバー「R」→「P」 または、フットブレーキを放す(※)		ブーブブ ピピー	

※ 取り付けする車種により、フットブレーキを使って設定を行う場合があります。

9 スマートキーの登録設定

- オートマチック車の認識設定が完了してから、続けてこの設定を行ってください。
- スマートキーの登録設定ができていない場合、リモコンでSTART送信をするとリレーユニットから「ブーブブ」のエラー(ブザー音)が出ます。

① 運転席ドアを閉めてから開ける

車両の運転席ドアを一旦閉めてから、再度ドアを開ける。

② 車両のエンジンスイッチ操作によりエンジンを始動する

取り付けした車両のスマートキーを携帯してフットブレーキを踏み、車両のエンジンスイッチを押してエンジンを始動する。10 秒間程度アイドリングを行う。

③ エンジン进行止める

車両のエンジンスイッチ操作によりエンジンを止める。

10 動作チェック

- 「オートマチック車の認識設定」および「スマートキーの登録設定」(45 ページ) をしてから、動作チェックを行ってください。
- 車両のスマートキーを、全て車室外に出してから、動作チェックを行ってください。
- 操作に関する詳細と注意事項は、「動かしてみましよう」(10～15 ページ) を参照してください。

1. エンジンの始動

操 作	送信音	エンジン	リモコンのアンサーバック
「START」	ピッ	始動する	する

2. エンジンの始動の確認 (始動してから30秒後)

操 作	送信音	エンジン	リモコンのアンサーバック
「START」	ピッ	アイドリング中	する

3. エンジンの停止

操 作	送信音	エンジン	リモコンのアンサーバック
「STOP」	ピピ	停止する	する

4. ドアロック

操 作	送信音	ドア	リモコンのアンサーバック
「SET」	ブブ	ロックする	する

5. ドアアンロック

操 作	送信音	ドア	リモコンのアンサーバック
「RESET」	ブッ	アンロックする	する

正常に作動しないときは

- リモコンを操作すると、リレーユニットがブザーによりアンサーバックをします。その音によって正常、異常が判断できますので、リレーユニットのブザーアンサーバック表(48 ページ) を参照して、異常箇所を一つ一つ直しながらチェックしてください。
- 異常箇所が重複している場合は、最初の異常箇所をアンサーバックします。それが解決すると次の異常箇所のアンサーバックをします。

11 リレーユニットの取り付け

① 動作チェックをして、確実に動作することを確認してから取り付ける

② リレーユニットの取り付けは、付属のバンド、両面テープ等でゆるみ、がたつきのないように、車両のハーネス等にしっかりと固定する

- リレーユニットは車室内(高温: 85°C以上とならない、水の浸入しない、結露しにくい場所)で、なるべくコネクタは下向きになるように取り付けてください(電線を伝わって水が浸入すると、ほこり等による接触不良を防止するため)。

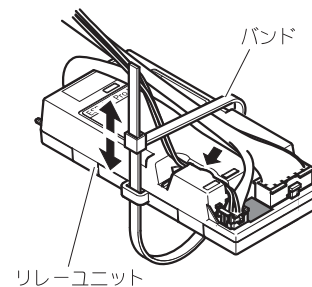

12 取り付け後の配線処理

- 配線コードは車両の可動部(チルトステアリング、アクセル、ブレーキ、パーキングブレーキ、アクセルリンク等)またはシャープエッジに触れたり、挟み込まれたり、垂れ下がらないようにインシュロックタイ等で結束してください。また、絶縁処理の必要な配線は絶縁テープなどで処理してください。



- リレーユニットの取り付けが不完全な場合、落下などで運転に支障をきたし、重大な事故につながるおそれがあります。
- リレーユニットは足下の水の跳ね返りや、外部からの水の浸入にふれないように設置してください。内部に水が浸入すると、動作不良などによって重大な事故につながるおそれがあります。(リレーユニットは防水対応ではありません。)
- 配線コードが挟み込まれたりすると、場合によっては断線、ショートが起こり、リレーユニットまたは車両のシステムを破損したり、アクセル、ブレーキが正常に操作できなくなったり、車両火災を起こす危険があります。

13 機能の設定

- 各機能は、リモコンを使って設定を行います。
- 機能の設定はお客様に引き渡す前に、あらかじめお客様に確認の上で必要に応じて行ってください。
- 各機能の詳細、および設定手順は、「便利な機能」、および「機能の設定」(16～28 ページ) を参照してください。
- 設定により変更できる機能と、工場出荷時の各機能の設定は、以下の一覧表を参照してください。

機 能	出荷時設定
アイドリング時間の設定	20分
セキュリティの設定	使用しない
警報(ホーン)の設定	ホーンを鳴らす
警報作動回数設定	2回
オートロックの設定	使用しない

14 設定のリセット

●各機能の設定をリセットして、全て工場出荷時の設定（47 ページ）に戻りたい場合は、以下の手順で設定のリセットをしてください。

■「設定のリセット」手順

操 作	送信音	リレーユニットのアンサーバック	備 考
「START」 & 「STOP」 5 秒間押す	ピピピッ ↓ ピピー	ピッ ピッ ピッ...	受付時間 10 秒以内
「START」 & 「STOP」	ピピピッ	ピーピーピー...	受付時間 10 秒以内
「START」	ピッ	ピロロッピピー	リセット完了

15 リレーユニットのブザーアンサーバック表

番号	アンサーバック音	アンサーバック音が鳴る場合	
1	ピロロッ↑	リレーユニットに電源が入ったとき	
2	ピッ ピッ ピッ ...	設定モード中 1	
3	ピーピーピー...	設定モード中 2	
4	ブブ...	設定モード中 3	
5	ピピー	オートマチック車認識設定完了時 各機能の設定完了時 ボンネットのリセット操作完了時 スペアリモコン ID 書込み完了時	
6	ブブー	各機能の設定完了時	
7	ピー	アイドリング時間「10分」設定完了時	
8	ピー ピー	アイドリング時間「20分」設定完了時	
9	ピー ピー ピー	アイドリング時間「30分」設定完了時	
10	ピ	スタート・ストップ受け付け時	
11	ブーブ (ヒーボシ)	オートマチック車認識設定が行われていないとき シフトレバーが P ポジション以外に入っているとき	○
12	ブブ (ドア)	ドアが開いたとき	○
13	ブブブ (ボンネット)	ボンネットが開いたとき	○
14	ブブー (アイジー)	エンジン始動時に IG 電圧が低いとき (10V 以下) オート検出にて始動後のバッテリー電圧降下時	○
15	ブブーブ (エルタンシ)	エンジン始動時に L 端子電圧が既に上がっているとき L 端子検出にて始動後の L 端子電圧降下時	○
16	ピピピー↑	オート検出での始動成功時	
17	ピピピーピ↑	L 端子検出での始動成功時	
18	ピロピロ↓	アイドリングタイマー終了時	
19	ピー	ドアロック完了時	
20	ピーピー	ドアアンロック完了時	
21	ピロッ ピロッ ...	オートロック待機時 (30 秒間)	
22	ピロロッピピー↑	設定のリセット完了時	
23	ブーブ	スマートキーの登録設定が行われていないとき	○

○印は、エンジンが始動しないとき、またはエンジンが停止したとき（アイドリング終了時）に発音します。

4 スペアリモコンについて

●リモコンを紛失または破損（修理不可能）した場合に、スペアリモコン（有償）を作ることができます。保証書またはリレーユニットのシリアルナンバーを確認の上、販売店または取り扱い店を通して注文してください。

●スペアリモコンの ID 書込み、および作動確認手順

操 作	送信音	リレーユニットのブザー音	備 考
車両の IG 電源→「ON」			受付時間 10 秒以内
「START」 & 「STOP」	ピピピッ	ピロッ	受付時間 10 秒以内
「STOP」	ピピッ	ピピー	書込完了
車両の IG 電源→「OFF」			
「START」	ピッ	(エンジン始動)	

- 書込完了しても「START」操作でエンジンが始動しない場合は、登録ができていません。最初からやり直してください。
- スペアリモコンの ID 書込みが完了すると、今までのリモコンは使えなくなります。またリモコンを 2 個以上注文されても、1 台の車両に対して、使用できるのは 1 台のリモコンのみです。
- リレーユニットを取り外した場合、47 ページの「リレーユニットの取り付け」と「取り付け後の配線処理」に従って取り付けを行ってください。

5 主な仕様

■リモコン

送信周波数	429.1750MHz (特定小電力無線機器)
送信出力	10mW 以下
アンテナ	トップローディング & 2 段ロッド & ベースローディング併用タイプ
スイッチ	START / STOP / SET (LOCK) / RESET (UNLOCK)
送受信確認	LCD (液晶) 表示 & ブザー & LED (バックライト)
電池消耗確認	LCD (液晶) 表示 & ブザー
使用電池	リチウム電池 CR2032 × 2 個
生活防水	JIS 保護等級 4 防まつ型
動作温度範囲	- 20℃ ~ + 70℃
寸法	77mm × 34mm × 16mm (突起部含まず)
重量	40g (電池含む)

●液晶は、0℃以下になると表示が薄くなり見えにくくなったり、極低温環境では表示が出ない場合もあります (液晶の特性によるもの)。なお、リモコン操作には全く問題ありません。

■アンテナユニット / リレーユニット / 通信ハーネス

送信周波数	429.1750MHz (特定小電力無線機器)
送信出力	10mW 以下
電源電圧 (リレーユニット)	DC9~16V (12V 車専用)
消費電流 (警戒時平均値)	5mA 以下
消費電流 (オプション)	ボンネットスイッチ: 0mA (警戒時)
ホーン出力電流 (最大値)	0.5A 以下 (CN2 ハーネスのホーン配線)
アンテナ	可倒式 1/4 λ タイプ (アンテナユニット)
モニター LED	赤色 LED × 2 個 (アンテナユニット)
動作確認	ブザーにより、車両側の動作状態を発音 (リレーユニット)
温度センサー	サーミスタータイプ (通信ハーネス内)
動作温度範囲	- 30℃ ~ + 70℃
寸法	アンテナユニット: 86mm × 30mm × 22mm (突起部、アンテナ部含まず)
	リレーユニット: 125mm × 57mm × 25mm (突起部含まず)
重量	アンテナユニット: 36g リレーユニット: 95g
ケーブル長さ	通信ハーネスのリレーユニット ~ アンテナユニット間: 2500mm 通信ハーネスのリレーユニット ~ 温度センサー間: 600mm

※仕様および外観は、改良のため予告無く変更することがあります。

操作・設定早見表 (ふろく)

エンジンの始動	【START】
始動確認	【START】
停止	【STOP】
ロック・セキュリティセット	【SET】
アンロック・セキュリティ解除	【RESET】
車両の状態確認	【STOP】
セキュリティモード / セット	【SET】 5 秒間以上
セキュリティモード / リセット	【RESET】
オートマチック車認識設定	【ON】 【STOP】 【P → R or FB ↓】 【P ← R or FB ↑】 【OFF】
アイドリング 1 0 分	【★】 【START / RESET】 【STOP】 【START】
アイドリング 2 0 分	【★】 【START / RESET】 【STOP】 【STOP】
アイドリング 3 0 分	【★】 【START / RESET】 【STOP】 【SET】
セキュリティ / 使用する	【★】 【STOP / SET】 【START】 【START】
セキュリティ / 使用しない	【★】 【STOP / SET】 【START】 【STOP】
警報 / ホーン鳴らす	【★】 【STOP / SET】 【STOP】 【START】
警報 / ホーン鳴らさない	【★】 【STOP / SET】 【STOP】 【STOP】
警報作動回数 / 2 回	【★】 【START / STOP】 【RESET】 【RESET】
警報作動回数 / 6 回	【★】 【START / STOP】 【RESET】 【SET】
オートロック / 使用する	【★】 【STOP / SET】 【SET】 【START】
オートロック / 使用しない	【★】 【STOP / SET】 【SET】 【STOP】
セキュリティモード監視時間設定	【SET / RESET】 【RESET ↑ SET ↓】 【START】
スベアリモコン ID 書込 / 作動確認	【ON】 【START / STOP】 【STOP】 【OFF】 【START】
設定のリセット / 初期状態に戻す	【★】 【START / STOP】 【START】
ローリングコードリセット	【★】 【START / STOP】 【START / STOP】

【★】の操作は、START & STOP ボタンを同時に 5 秒以上押す。→送信音: 「ピピピッ」の約 5 秒後「ピピー」