

車種別取付資料

BOX No. 502632

車両情報	トヨタ ノア ハイブリッド	平成28年1月~29年7月	ZWR80系	1 / 4 ページ	Opt. NEXT LIGHT 追加ハーネス (商品コード: EP164)
	ヴォクシー ハイブリッド	平成28年1月~29年7月	ZWR80系		
	エスクァイア ハイブリッド	平成28年1月~29年7月	ZWR80系		

❗ プッシュボタンスタートシステム (電子キー) 付き車のみ

◎カバー類の取り外しは、必ずこのページの手順のとおりに行ってください。

❶ 各配線の取り付けについては、2 / 4 ~ 4 / 4 ページをご覧ください。

重要!

シリアル No. BE0001501 以降の製品を必ず使用してください。
シリアル No. BE0001500 以前の製品はエンジンスターターにて、エンジンが始動しません。

❶ 注意事項

エンジンスターターのリモコンと電子キーは、必ず付属のキーホルダーに取り付けして、ぶら下げた状態で送信操作をしてください。
※エンジンスターターのリモコンと車両の電子キーを重ねた状態で送信操作するとエンジンが始動しません。(認証エラーになります)

❶ 別売のハザードユニットⅡ (商品コード: EP156) を取り付ける場合は、4 / 4 ページを参照してください。

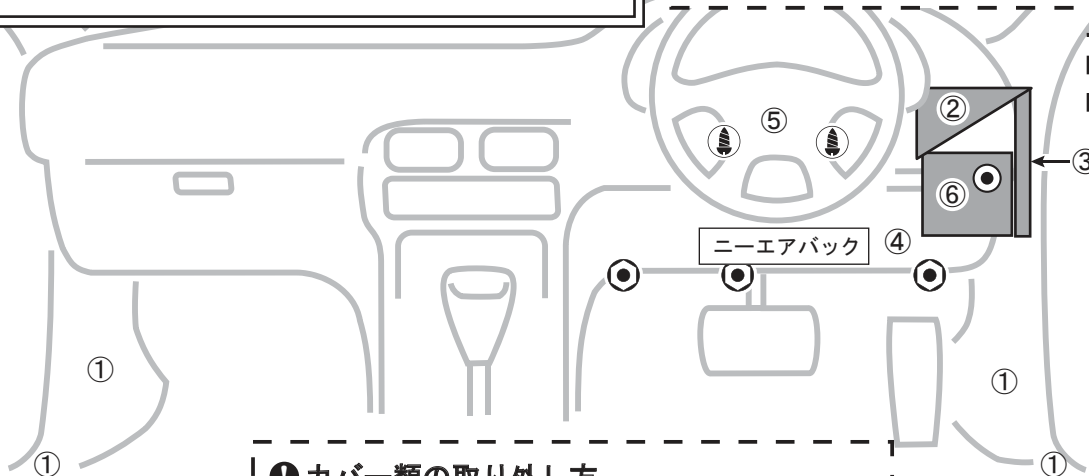

❶ カバー類の取り外し方

運転席側

- ① 右サイドステップカバーと右サイドカバーを外す。
- ② 送風口の上側のカバーを外す。…上方向に引っ張る。
- ③ 送風口の右側のカバーを外す。…右方向へ引っ張る。
- ④ ロアカバーを外す。…下側ボルト (3本) を外し、中央のニーエアバック周囲のツメに注意して手前に引っ張り出す。
- ⑤ コラムカバーを外す。…正面にネジ2本。
- ⑥ エンジンスイッチ付きのパネルを外す。…手前に引いて外す。

❶ カバー類の取り外し方

助手席側

【ハザードユニットⅡを取り付けの場合のみ】

- ① 左サイドステップカバーと左サイドカバーを外す。

止めネジ等



車種別取付資料

BOX No. 502632

車両情報	トヨタ ノア ハイブリッド	平成28年1月~29年7月	ZWR80系	2 / 4 ページ	Opt. NEXT LIGHT 追加ハーネス (商品コード: EP164)
	ヴォクシー ハイブリッド	平成28年1月~29年7月	ZWR80系		
	エスクァイア ハイブリッド	平成28年1月~29年7月	ZWR80系		

❗ プッシュボタンスタートシステム (電子キー) 付き車のみ

❗ 注意事項

- ・取り付けできるエンジンスターターは、プッシュスタート専用モデルのNEXT LIGHT-T2 (商品コード: ESL51) のみです。
- ・専用ハーネス (商品コード: T152S) を使用します。
- ・取り付け後は、初期設定が必要になります。(3 / 4 ページ参照)
- ・エンジンスターターにてエンジン始動の際は、必ずリモコンと電子キーを付属のキーホルダーに取り付け使用してください。
- ・3cm以上離してリモコンを操作するとエンジンは始動しません。

DIP-SW

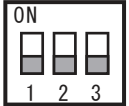

リレーユニットのDIP-SWは、全てOFFにセットされていることを確認してください。(出荷時は、全てOFFにセットされています。)

❗ CN2ハーネスの各配線の取り付けは4 / 4 ページを参照してください。

サイドカバー内
2列並んでいる左側
上から2番目
12P白色カプラ

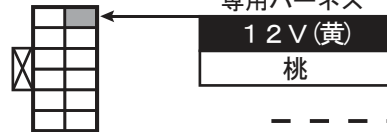

専用ハーネス
T152S

❗ 取り付け方法

配線内容(専用ハーネスの配線色)

車両配線色

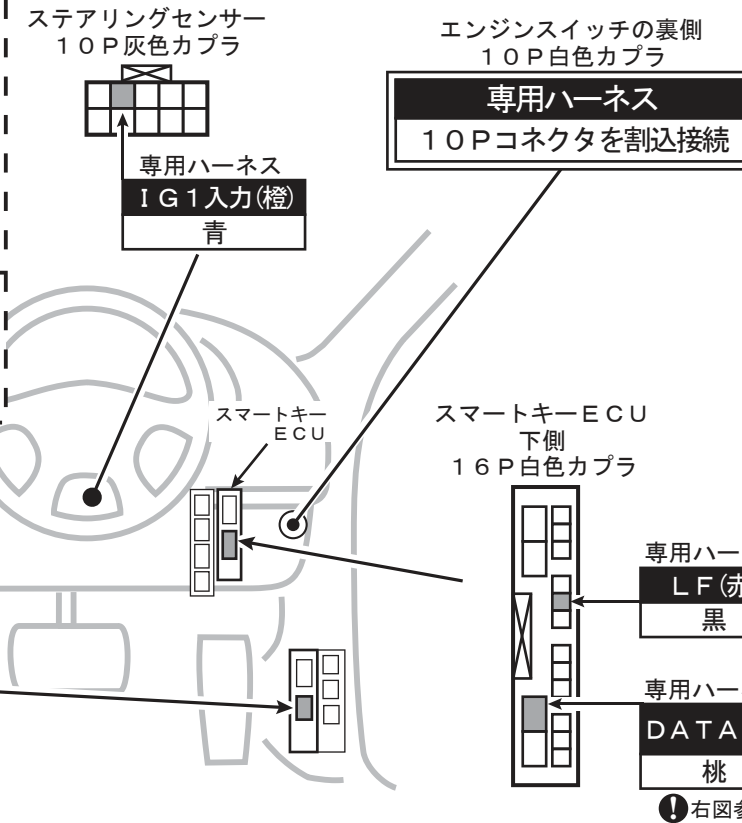

ハーネス接続方法

- ❗ 専用ハーネスT152Sの桃色と紫色配線は、車両側16P白色カプラの桃色線を切断して、接続します。桃色と紫色配線は、接続先を逆にしないように注意すること。

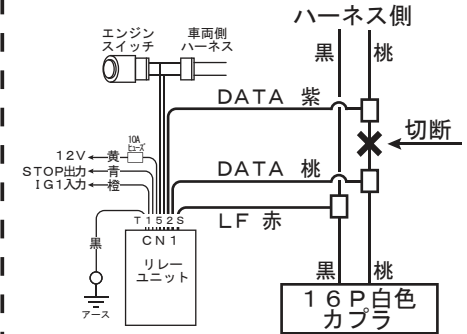

- ❗ 接続後、青色のタップから桃色配線がはみ出さないように処理して、絶縁テープを巻いてください。

❗ 右図参照

- ①専用ハーネスの10P中継コネクタを、エンジンスイッチ裏側のカプラに割込接続する。
- ②黄色/橙色の2本をそれぞれエレクトロタップを使用して上記の場所に接続する。(あらかじめ接続先の配線は、テスターで電圧を確認して、確実に接続してください。黄色の配線は、必ず付属の赤色のエレクトロタップを使用して接続してください)
- ③桃色/紫色/赤色の3本(青色のタップ付き)は上記の図を参照の上、接続先を間違えないように注意して接続する。
- ④アース(黒色)を、指定位置に固定する。
- ⑤NEXT LIGHT 追加ハーネスの接続。(3 / 4 ページ参照)
- ⑥14PコネクタをリレーユニットのCN1に接続する。

車種別取付資料

BOX No. 502632

車両情報	トヨタ ノア ハイブリッド	平成28年1月~29年7月	ZWR80系	3 / 4 ページ	Opt. NEXT LIGHT 追加ハーネス (商品コード: EP164)
	ヴォクシー ハイブリッド	平成28年1月~29年7月	ZWR80系		
	エスクァイア ハイブリッド	平成28年1月~29年7月	ZWR80系		

❗ プッシュボタンスタートシステム (電子キー) 付き車のみ

❗ NEXT LIGHT 追加ハーネス (商品コード: EP164) の接続方法

・NEXT LIGHT 追加ハーネスの各配線は、付属のエレクトロタップを使用して、以下の手順で接続をしてください。

- ① 白色線 (端子付き) の差し込み
リレーユニットのCN1に接続する専用ハーネスの14Pカプラの空き端子 (下図参照) へ、白色線の端子を差し込んでからリレーユニットへ接続してください。
- ② 青色線 (切りっぱなし) の接続
リレーユニットのCN1ハーネスの青色線 (下図参照) へ、短い青色線をエレクトロタップで接続してください。
- ③ 空色線 (切りっぱなしの2本) の接続
本ページで指定した車両側の配線 (STOP①とSTOP②) へ、短い空色線 (2本) をそれぞれエレクトロタップで接続してください。

❗ 取り付け後の初期設定は、必ず本ページに記載した手順で、初期設定①の後に初期設定②の順番で行ってください。

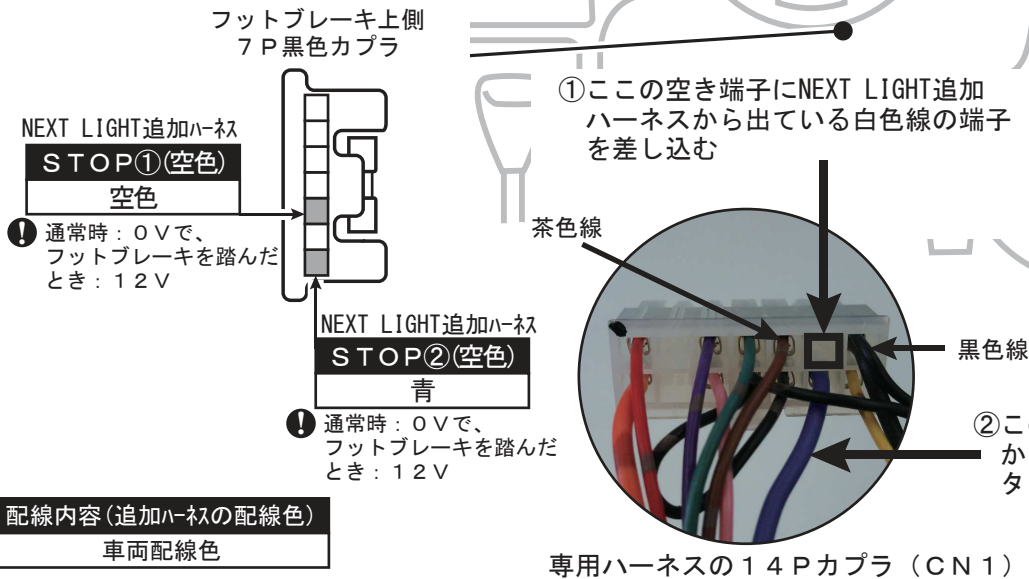

重要! ※初期設定について

- リモコンを使って設定を行います。
- 初期設定は、NEXT LIGHT 追加ハーネスの接続を完了してから行ってください。
- 初期設定は、必ず初期設定①の後に初期設定②を行ってください。
- 設定手順のブザーは、リレーユニットから出るブザー音です。

初期設定①

- 1 車両のプッシュボタンを2回押して、イグニッションを「ON」にする
---- 受付時間 10秒以内 ----
- 2 「START」「UNLOCK」ボタンを同時に押す
→ 送信音: 「ピーッ」
→ ブザー: 「ピーピーピー...」
---- 受付時間 10秒以内 ----
- 3 「STOP」「LOCK」ボタンを同時に押す
→ 送信音: 「ピーピーッ」
→ ブザー: 「プププ...」
---- 受付時間 10秒以内 ----
- 4 「START」ボタンを押す
→ 送信音: 「ピッ」
→ ブザー: 「ピーー」
---- 初期設定①完了 ----
- 5 車両のプッシュボタンを1回押して、イグニッションを「OFF」にする

初期設定②

- 1 車両のプッシュボタンを2回押して、イグニッションを「ON」にする
---- 受付時間 10秒以内 ----
- 2 「STOP」ボタンを押す
→ 送信音: 「ピピッ」
→ ブザー: 「ピーピーピー...」
---- 受付時間 10秒以内 ----
- 3 フットブレーキを踏む
→ ブザー: 2秒後に「プププ...」
---- 踏んでから3秒後 ----
- 4 フットブレーキを放す
→ ブザー: 「ピーー」
---- 初期設定②完了 ----
- 5 車両のプッシュボタンを1回押して、イグニッションを「OFF」にする

車種別取付資料

BOX No. 502632

車両情報	トヨタ ノア ハイブリッド	平成28年1月~29年7月	ZWR80系	4 / 4 ページ	Opt. NEXT LIGHT 追加ハーネス (商品コード: EP164)
	ヴォクシー ハイブリッド	平成28年1月~29年7月	ZWR80系		
	エスクァイア ハイブリッド	平成28年1月~29年7月	ZWR80系		

❗ プッシュボタンスタートシステム (電子キー) 付き車のみ

❗ 特有の注意事項

※エンジンスターターでアイドリング中は、電子キーの操作等でのドアロック/アンロックは作動しません。また、エンジンスターターによるアイドリング停止後は、電子キーの操作(ドアノブを握る)でアンロックはできません。…リモコンのSTOP操作でエンジンを止めてから、キーレスエントリーでアンロックをしてドアを開けてください。
なお、NEXT LIGHTのリモコンによるアンロック操作は、アイドリング中も停止後も可能です。
※予備(スペア)の電子キーも含めて、全て車室外に出してからリモコンでエンジン始動操作をしてください。…エンジンスターターにてエンジンがかからなくなります。

❗ CN2のL端子(茶)配線は接続せずに、オート検出にて使用してください。

サイドカバー内
2列並んでいる左側一番上
22P灰色カプラ

サイドカバー内
2列並んでいる右側
上から2番目
20P青色カプラ

❗ 運転席ドアの開閉のみ検出



ハザードユニットIIを取り付ける場合のみ

❗ 注意事項

- ・接続前に必ず、接続先の車両側配線の作業電圧をテスター(電圧計)にて確認してください。
- ・接続先の作動電圧
通常時(何もしてないとき): 0V
ハザード(右): 右ウィンカースイッチを入れてウィンカーランプが点滅しているとき、点滅周期に連動して12Vになる。
ハザード(左): 同様に左のウィンカースイッチを入れて、点滅周期に連動して12Vになる。

サイドカバー内
2列並んでいる右側
上から2番目
20P青色カプラ

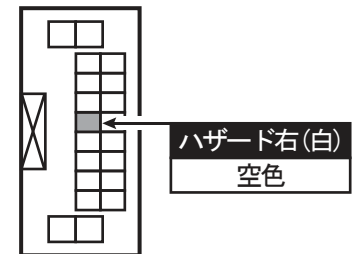

❗ ハザードユニットからの白色線2本をそれぞれに接続。

初期設定

- 配線・リレーユニットの取り付け終了後、下記の手順で設定を行ってください。
- ①車両のイグニッションをONにする。
 - ②リモコンでSTOPを押す。
 - ③車両のブレーキを踏み、リレーユニットのアラーム音が変わった後(約3秒後)ブレーキを放す。
 - ④車両のイグニッションをOFFにする。
 - ⑤設定完了
※設定作業をしないとエンジンスターターでエンジンがかかりません。

配線内容(リレーユニットCN2線色)

車両配線色



サイドカバー内
2列並んでいる右側
上から2番目
12P白色カプラ

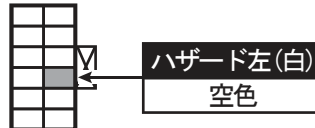

サイドカバー内
2列並んでいる左側
上から2番目
12P白色カプラ

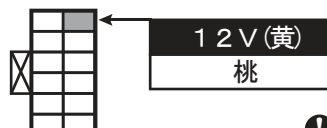

NEXT LIGHT Q & A

ESL51-1

平成27年12月18日

Q1 認証エラーでエンジンが始動しない (図1)

- A1 : リモコンと電子キーは3 cm以上離れないようにして、ぶら下げた状態で使用してください。(図2)
※リモコンと電子キーは重ねず使用してください。
- A2 : 全ての電子キーを車室外へ出して始動させてください。
※車室内に電子キーがある場合は始動しません。
- A3 : 車両の電子キーの電池を新品に交換してみてください。(年式の古い車両)
※電子キーの電池が消耗していると始動しません。
- A4 : LF配線の接続を確認してください。
※正しく接続されていないと始動しません。

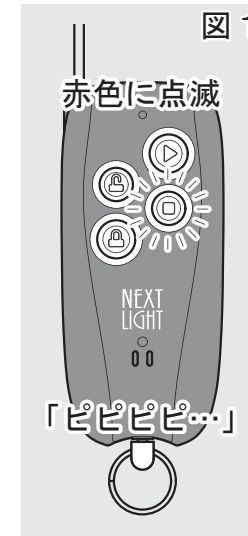

Q2 車両の近くでは始動するが離れると認証エラーで始動しない

- A1 : アンテナケーブルのコネクタが抜けていないことを確認してください。
※抜けていると、20m~30mしか飛びません。(図3)

Q3 エンジンスターターは始動するが、電子キーが使用できない

- A1 : 車両側の配線をカットして接続するDATA配線の接続を確認してください。
※正しく接続されていないと、電子キーが使用できません。

