

車種別取付資料

BOX No. 680524

車両情報

スズキ	エブリイ バン	令和8年5月～	DA18V系
マツダ	スクラム バン	令和8年5月～	DG18V系
日産	クリッパー バン	令和8年5月～	DR18V系
三菱	ミニキャブ バン	令和8年5月～	DS18V系

1/8ページ

Opt. ライトキャンセルユニット200
(商品コード: EP200)

❶ プッシュスタートシステム付き車

重要!

◎作業前に必ず車両のバッテリー（マイナス端子）を外し、3分間放置してください。

- バッテリーを接続したままの状態、BCM内のカプラの抜き差しを行うと、BCMが故障する恐れがあります。必ずバッテリー（マイナス端子）を外し、3分間放置してから作業を行ってください。
- バッテリー（マイナス端子）の接続は、必ず全ての接続作業が完了した後で行ってください。

❶ 注意事項

- ・取り付けできるエンジンスターターは、プッシュスタート専用モデルのNEXT LIGHT-2B(商品コード: ESL55)のみです。
- ・専用ハーネスキット(商品コード: S204K)を使用します。
- ・取り付け後は、初期設定が必要になります。(3/8ページ左下に記載)
- ・エンジンスターターにてエンジン始動の際は、必ずリモコンと電子キーを付属のキーリングに取り付けして使用してください。
- ・3cm以上離してリモコンを操作すると、エンジンは始動しません。

シリアルNo. BR0001701以降の製品を必ず使用してください。
シリアルNo. BR0001700以前の製品はエンジンスターターにて、エンジンは始動しません。

オプションのライトキャンセルユニット対応品について

◎下記①か②に該当する商品のみになります。

- ①オプション品のライトキャンセルユニット200(商品コード: EP200)を取り付けする場合は、シリアルNo. BR0100111以降の商品。
- ②リレーユニットに「ライトキャンセルユニット対応品」と記載のある商品。

＝重要＝

リモコンでエンジンを始動するときは必ず右図のようにリモコンと電子キーを重ねた状態でSTART操作をしてください。

※電子キーを重ねずに操作をするとエンジンが始動しない場合があります。(認証エラーになります)

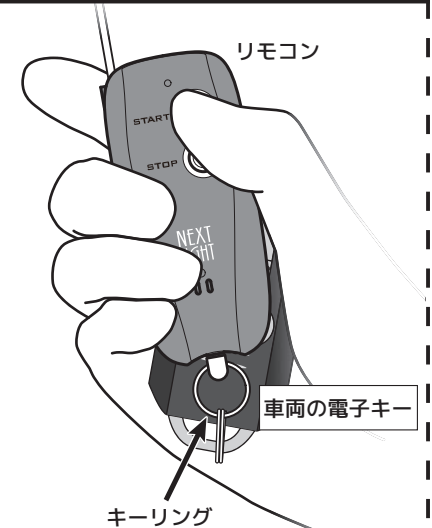

※電子キーは車種によりイラストと形状が異なります。

❶ ライトキャンセルユニット200について

- ・オプション品のライトキャンセルユニット200を取り付けする事により、エンジンスターターにてアイドリング中、ヘッドライトを含むランプ類を点灯しないようにすることができます。
- ・ライトキャンセルユニット200を取り付けしない場合は、車両のランプスイッチが常時「AUTO」のポジションにあるため、夜間等で周囲が暗いときにエンジンスターターによるアイドリング中は、ヘッドライトを含むランプ類が点灯したままになります。車両側の機能による動作のため異常ではありません。アイドリングが停止するとランプは消灯します。

車種別取付資料

BOX No. 680524

車両情報

スズキ	エブリイ バン	令和8年5月～	DA18V系
マツダ	スクラム バン	令和8年5月～	DG18V系
日産	クリッパー バン	令和8年5月～	DR18V系
三菱	ミニキャブ バン	令和8年5月～	DS18V系

2/8ページ

Opt.

ライトキャンセルユニット200
(商品コード: EP200)

❶ プッシュスタートシステム付き車

◎カバー類の取り外しは、必ずこのページの手順のとおりに行ってください。

❶ 各配線の取り付けについては、3/8～8/8ページをご覧ください。

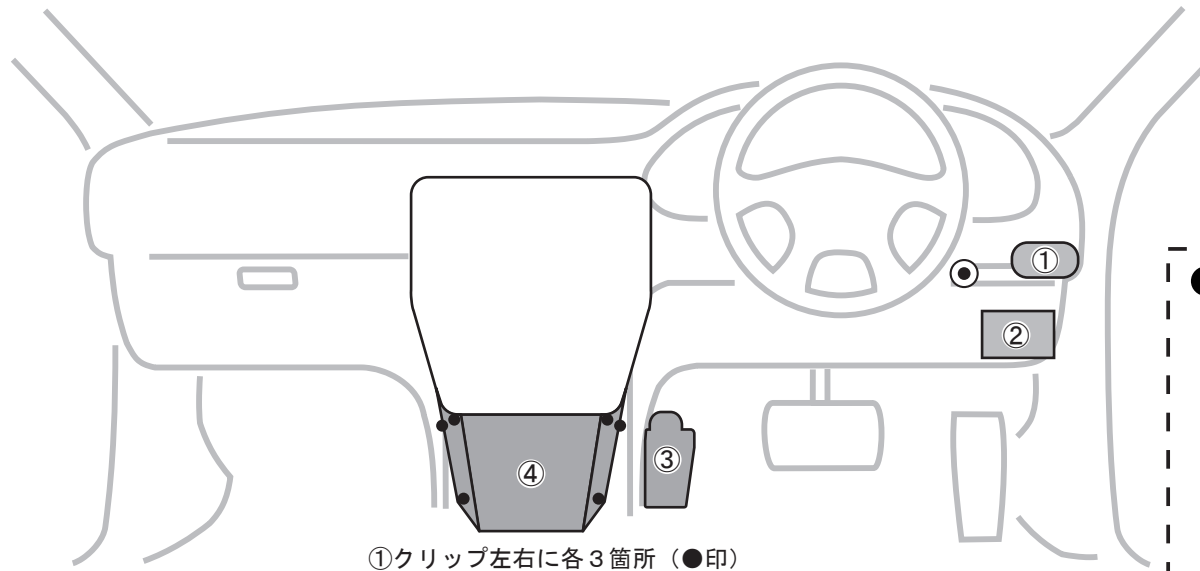

①クリップ左右に各3箇所 (●印)

❶ カバー類の取り外し方 (運転席側)

- ① 右上側のカップホルダーを外す。…上側に引っ張りながらツメ (4箇所) を外す。
- ② 右側のスイッチ付きパネルを外す。…上側からツメを外していく。
- ③ フットレストを外す。…奥側のクリップを外してから手前側のプラネジを回して外す。
- ④ センターロアカバーを外す。…クリップ (左右に各3個づつ) を先に外してからカバーを外す。

止めネジ等



ナット ビス 隠れネジ

車種別取付資料

BOX No. 680524

車両情報

スズキ	エブリイ バン	令和8年5月～	DA18V系
マツダ	スクラム バン	令和8年5月～	DG18V系
日産	クリッパー バン	令和8年5月～	DR18V系
三菱	ミニキャブ バン	令和8年5月～	DS18V系

3/8ページ

Opt. ライトキャンセルユニット200
(商品コード: EP200)

❶ プッシュスタートシステム付き車

重要!

必ず、ハーネスを接続する前にDIP-SWをセットしてください。
ハーネス接続してから、DIP-SWをセットしても設定されません。間違えた場合はハーネス接続を一旦外してください。

DIP-SW



リレーユニットのDIP-SWは、2番と3番と4番をONにセットしてください。他のスイッチはOFFのまま。(出荷時は、全てOFFにセットされています。)

❶ DIP-SW設定状態のブザー音

配線セルフチェック、またはDIP-SW設定状態の確認(取扱・取付説明書を参照)で、DIP-SWの1番から順番に6番までの設定状態を、ゆっくり発音します。

1番	2番	3番	4番	5番	6番
ブブツ	ピピーツ	ピピーツ	ピピーツ	ブブツ	ブブツ

エンジンスイッチの裏側
10P白色カプラ

専用ハーネス

10Pコネクタを割込接続

❶ 専用ハーネスの取り付け方法は、本ページ～5/8ページを参照してください。

初期設定

配線・リレーユニットの取り付け終了後、下記の手順で設定を行ってください。

- ① 車両のイグニッションをONにする。
- ② リモコンでSTOPを押す。
- ③ 車両のブレーキを踏み、リレーユニットのアラーム音が変わった後(約3秒後)ブレーキを放す。
- ④ 車両のイグニッションをOFFにする。
- ⑤ 設定完了

※設定作業をしないとエンジンスターターでエンジンがかかりません。

配線内容(専用ハーネスの配線色)

車両配線色

❶ 専用ハーネスのアース(黒)取り付け位置: 下から見て左上側の金属ステイにあるアースポイントボルトに共締め

専用ハーネス

S201S

❶ 取り付け方法

※リレーユニットのCN1コネクタを接続する前に、必ずDIP-SWを指定されたポジションに設定してください。

- ① 専用ハーネスの10P中継コネクタを、エンジンスイッチ裏側のカプラに割込接続する。
- ② 専用ハーネスの各配線、黄色・青色・橙色(4/8ページ参照)を桃色エレクトロタップを使用して指定の場所に接続する。(あらかじめ接続先の配線は、テスターで電圧を確認して、確実に接続してください)
- ③ 専用ハーネスの6P白色コネクタから出ている各配線、桃色・紫色・青色(5/8ページ参照)を、白色エレクトロタップを使用して指定の場所に接続する。
- ④ 専用ハーネスの6P白色コネクタへLF変換ユニット(黒色収縮チューブ加工されたユニット)を接続する。
- ⑤ アース(黒色)を指定位置に固定する。
- ⑥ 12PコネクタをリレーユニットのCN1に接続する。

車種別取付資料

BOX No. 680524

車両情報	スズキ エブリイ バン	令和8年5月～	DA18V系	4/8ページ	Opt. ライトキャンセルユニット200 (商品コード: EP200)
	マツダ スクラム バン	令和8年5月～	DG18V系		
	日産 クリッパー バン	令和8年5月～	DR18V系		
	三菱 ミニキャブ バン	令和8年5月～	DS18V系		

❶ プッシュスタートシステム付き車

❶ 専用ハーネスの取り付け方法は、3/8ページ～5/8ページを参照してください。

❶ ライトキャンセルユニット200の取り付けは7/8ページ～8/8ページを参照してください。

❶ CN2ハーネスの各配線の取り付けは6/8ページを参照してください。

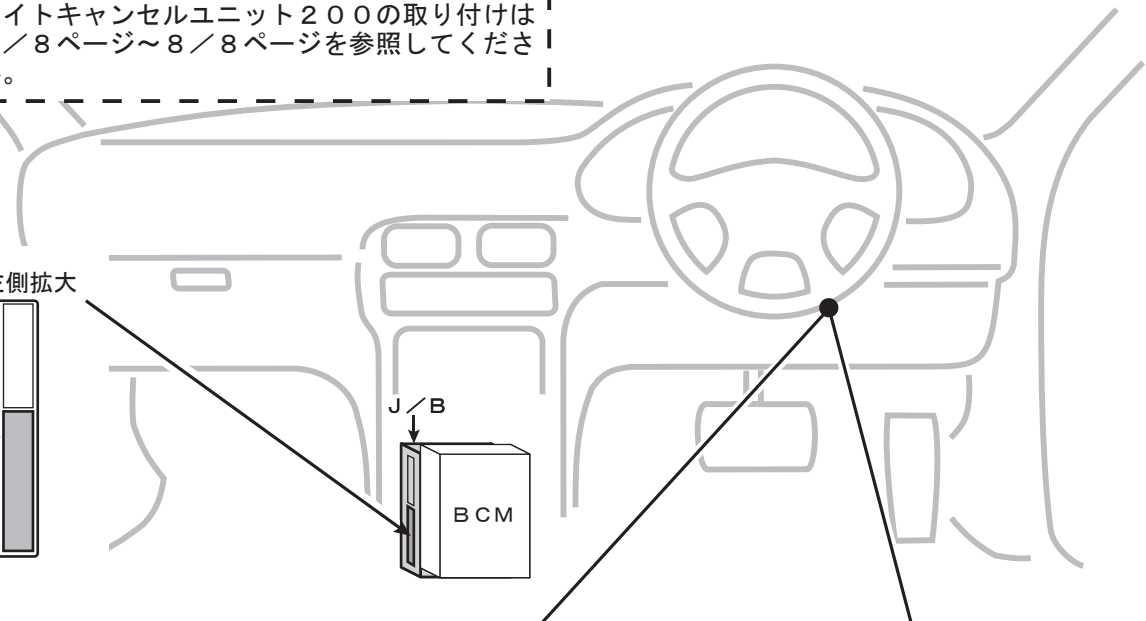

初期設定

配線・リレーユニットの取り付け終了後、下記の手順で設定を行ってください。

- ① 車両のイグニッションをONにする。
 - ② リモコンでSTOPを押す。
 - ③ 車両のブレーキを踏み、リレーユニットのアラーム音が変わった後(約3秒後)ブレーキを放す。
 - ④ 車両のイグニッションをOFFにする。
 - ⑤ 設定完了
- ※設定作業をしないとエンジンスターターでエンジンがかかりません。

配線内容(専用ハーネスの配線色)

車両配線色

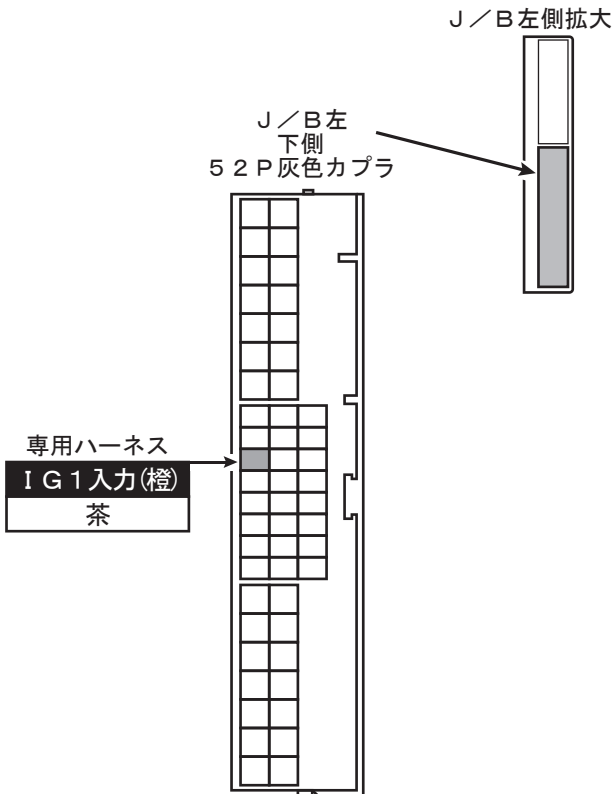

❶ アダプティブクルーズコントロール無車

フットブレーキ上側
4P 黒色カプラ

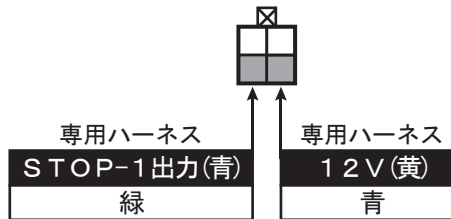

❶ 通常時: 0Vで、フットブレーキを踏んだとき: 12V

❶ アダプティブクルーズコントロール付車

フットブレーキ上側
4P 白色カプラ

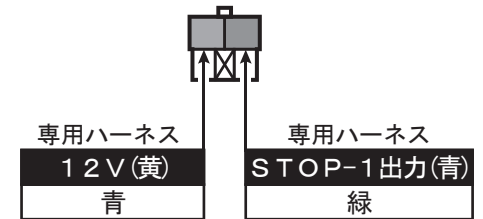

❶ 通常時: 0Vで、フットブレーキを踏んだとき: 12V

車種別取付資料

BOX No. 680524

車両情報

スズキ	エブリイ バン	令和8年5月～	DA18V系
マツダ	スクラム バン	令和8年5月～	DG18V系
日産	クリッパー バン	令和8年5月～	DR18V系
三菱	ミニキャブ バン	令和8年5月～	DS18V系

5/8ページ

Opt. ライトキャンセルユニット200
(商品コード: EP200)

❶ プッシュスタートシステム付き車

❶ 専用ハーネスの取り付け方法は、3/8ページ～5/8ページを参照してください。

❶ ライトキャンセルユニット200の取り付けは7/8ページ～8/8ページを参照してください。

❶ CN2ハーネスの各配線の取り付けは6/8ページを参照してください。

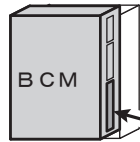
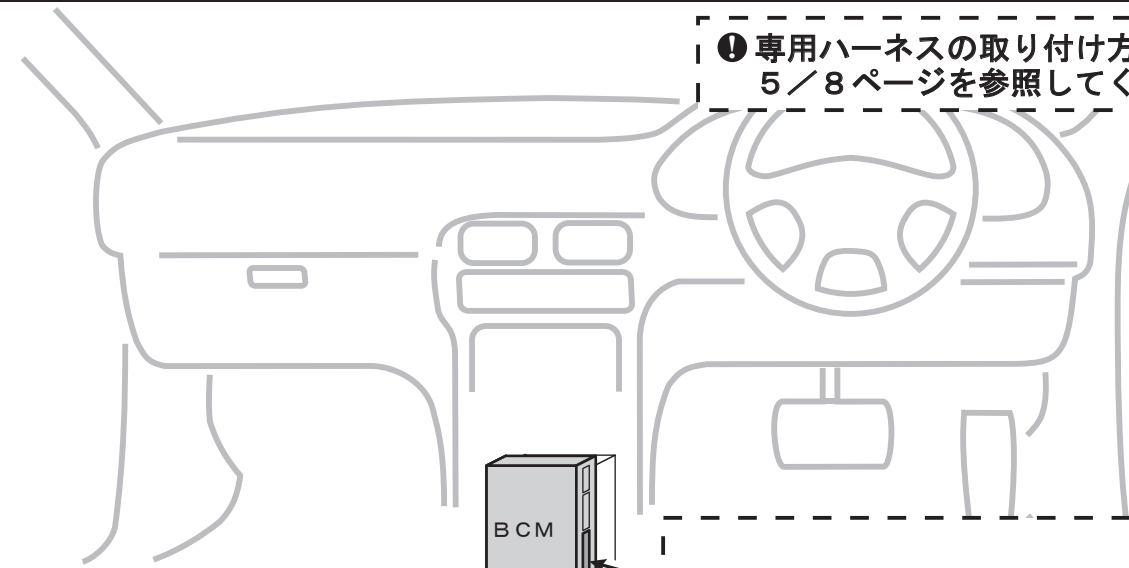

BCM右側拡大

BCM右側一番下
32P緑色カプラ



専用ハーネス

LF①(桃)

紫

LF②(紫)

紫

専用ハーネス

LF③(青)

黄

LF線①～③接続方法

❶ 専用ハーネスS201Sの6P白色コネクタから出ている桃色と紫色配線は、車両側32P緑色カプラの紫色線を切断して、白色エレクトロタップで接続します。
重要！桃色と紫色配線は、接続先を逆にしないように注意すること。

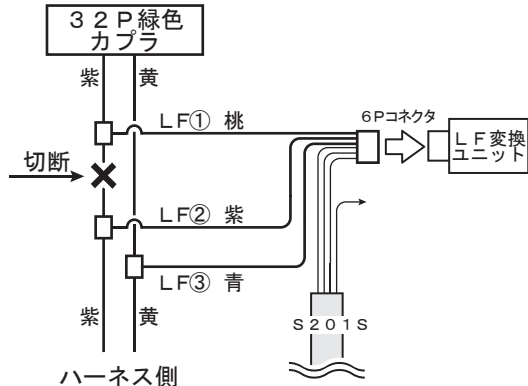

❶ 接続後、エレクトロタップから紫色配線がはみ出さないように処理して、絶縁テープを巻いてください。

車種別取付資料

BOX No. 680524

車両情報	スズキ エブリイ バン	令和8年5月～	DA18V系	6/8ページ	Opt. ライトキャンセルユニット200 (商品コード: EP200)
	マツダ スクラム バン	令和8年5月～	DG18V系		
	日産 クリッパー バン	令和8年5月～	DR18V系		
	三菱 ミニキャブ バン	令和8年5月～	DS18V系		

❶ プッシュスタートシステム付き車

❶ 特有の注意事項

※エンジンスターターでアイドリング中は、車両のリクエストスイッチおよび電子キーの操作でのドアロック/アンロックは作動しません。エンジンスターターでアイドリングを行い車両へ乗り込む際は、「オートアンロック機能」または「オートエンジンストップ機能」を使用して、エンジン停止後に車両側のシステムによるアンロック動作を行い、ドアを開けることができます。(取扱・取付説明書を参照)

※予備(スペア)の電子キーも含めて、全て車室外に出してからリモコンでエンジン始動操作をしてください。

❶ CN2ハーネスについて

オプション部品のボンネットセンサーⅡ(商品コード: EP171)を取り付けする場合は、付属の取付説明書を参照してください。

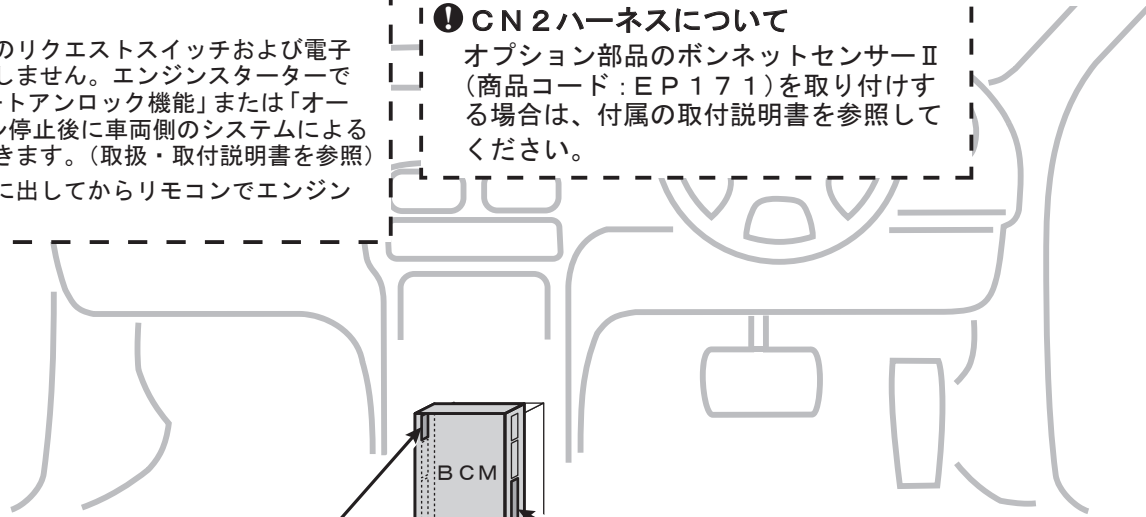

初期設定

配線・リレーユニットの取り付け終了後、下記の手順で設定を行ってください。

- ① 車両のイグニッションをONにする。
 - ② リモコンでSTOPを押す。
 - ③ 車両のブレーキを踏み、リレーユニットのアラーム音が変わった後(約3秒後)ブレーキを放す。
 - ④ 車両のイグニッションをOFFにする。
 - ⑤ 設定完了
- ※設定作業をしないとエンジンスターターでエンジンがかかりません。

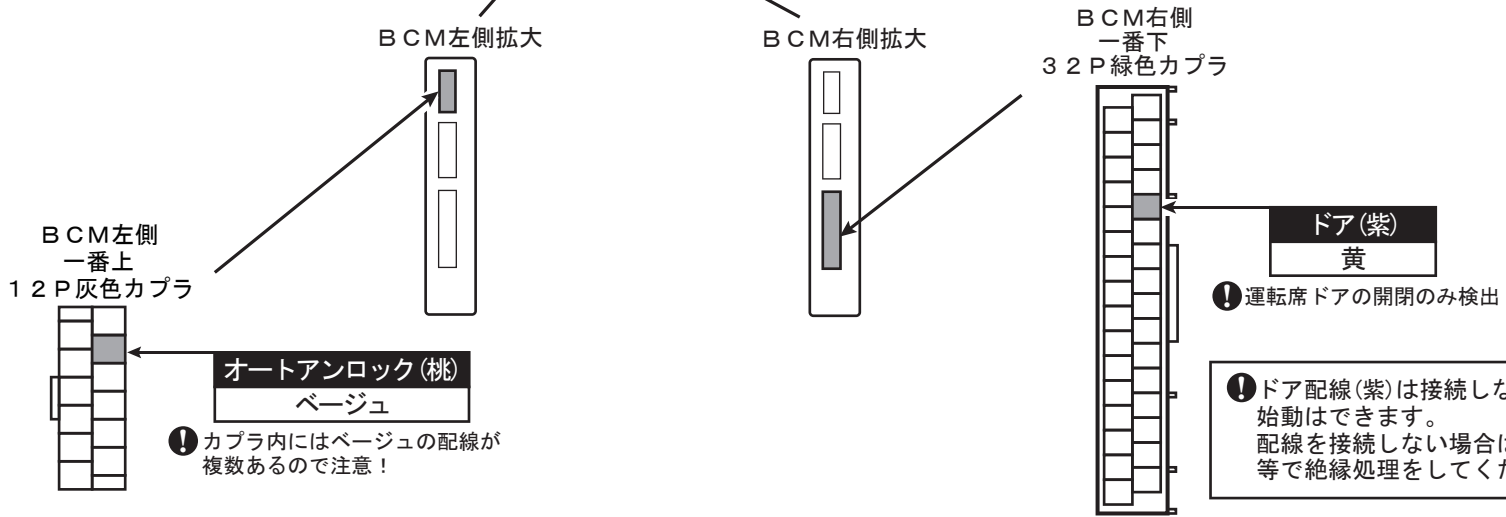

❶ ドア配線(紫)は接続しなくてもエンジン始動はできます。配線を接続しない場合はビニールテープ等で絶縁処理をしてください。

配線内容(リレーユニットCN2緑色)
車両配線色

車種別取付資料

BOX No. 680524

車両情報	スズキ エブリイ バン	令和8年5月～	DA18V系	7/8ページ	Opt. ライトキャンセルユニット200 (商品コード: EP200)
	マツダ スクラム バン	令和8年5月～	DG18V系		
	日産 クリッパー バン	令和8年5月～	DR18V系		
	三菱 ミニキャブ バン	令和8年5月～	DS18V系		

❶ プッシュスタートシステム付き車

❶ ライトキャンセルユニット200を取り付けする場合は必ず7/8ページ～8/8ページを参照して作業①～作業④の順番で取り付けを行ってください。

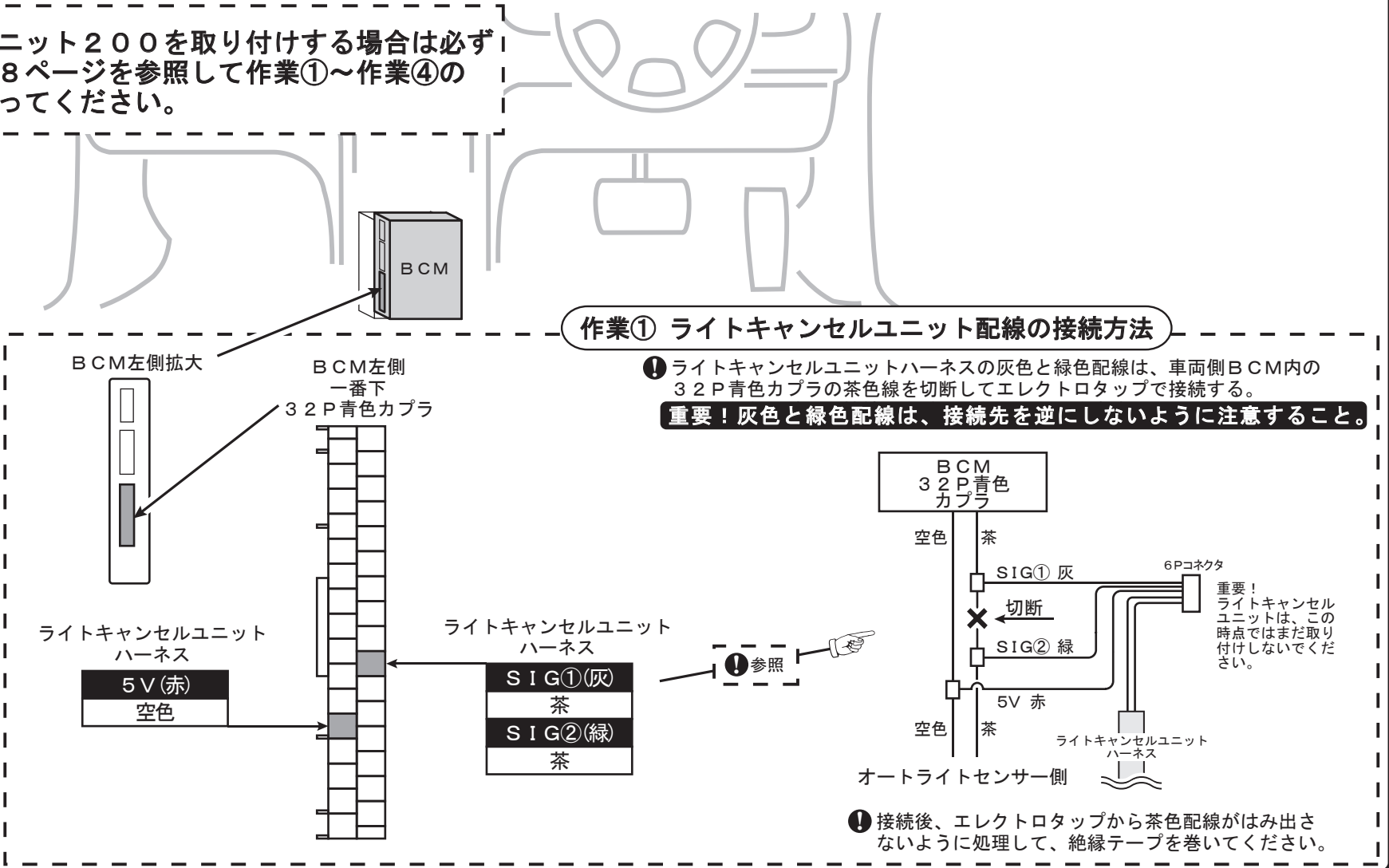

車種別取付資料

BOX No. 680524

車両情報	スズキ エブリイ バン	令和8年5月～	DA18V系	8/8ページ	Opt. ライトキャンセルユニット200 (商品コード: EP200)
	マツダ スクラム バン	令和8年5月～	DG18V系		
	日産 クリッパー バン	令和8年5月～	DR18V系		
	三菱 ミニキャブ バン	令和8年5月～	DS18V系		

❶ プッシュスタートシステム付き車

作業② ライトキャンセルユニットハーネス 端子付き白色線の接続

CN2ハーネスコネクタの指定した空き端子へライトキャンセルユニットハーネスの端子付き白色線を向きを間違えないようにしっかりと挿し込む。

CN2コネクタ
挿し込み位置
(ハーネス側より視)

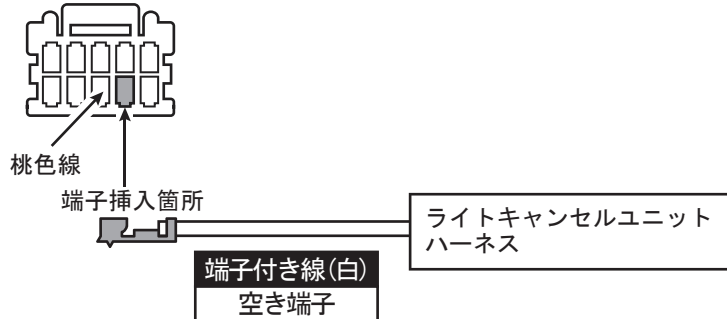

作業③ ライトキャンセルユニットハーネス 黄色線の接続

ライトキャンセルユニットハーネスの黄色線を桃色エレクトロタップを使用してエンジンスターターのCN1専用ハーネスの黄色線へ接続する。

専用ハーネスカプラ内の
黄色線の位置
(ハーネス側より視)

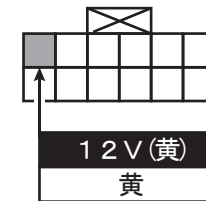

作業④ ライトキャンセルユニットの取り付け

全ての配線の接続が完了してから、ライトキャンセルユニットをライトキャンセルユニットハーネスの6Pコネクタへ取り付けする。

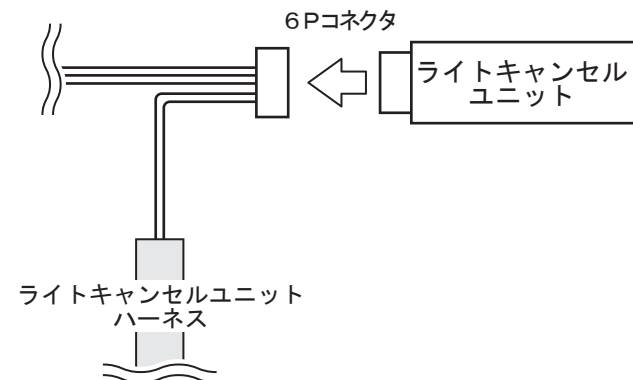

配線内容(ライトキャンセルユニットの配線色)

車両配線色

◎初期設定ができない場合や、動作チェックでエンジンが正常に始動しない場合のみ下記の要領にてセルフチェックを行ってください。

1 準備、共通の注意事項

リレーユニットのCN-1・CN-2コネクタをハーネスから外してからDIP-SWを全て「OFF」のポジションにセットしてください。

- ❶ 各手順で先に進めずブザー音「ブブー ブブー」が継続した場合はリモコンで「STOP」操作を行い、音が変わることを確認して、リレーユニットからコネクタを外してください。

2 12V配線、GND線のチェック

- ❶ 専用ハーネスをリレーユニットに接続してください。
・ブザー音「ピロロロ」または「ピピーッ」は出ますか？

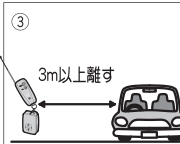
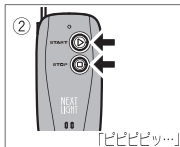
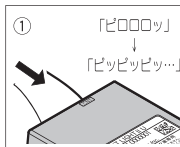

YES: 次のチェックへお進みください。
NO: 音が出ない場合は12V(黄色)配線、GND線を点検してください。

- ❷ リモコンで「START&STOP同時押し」操作をしてください。
・ブザー音が「ピピピピッ ピピピピッ (継続)」に変わります。

- ❸ リモコンと電子キーを車両から3m以上離れた車室外へ出してください。

3 LF配線のチェック

- ❶ 車両のプッシュボタンを1回押してください。
・ブザー音が「ピピーッ ピピーッ」に変わりますか？

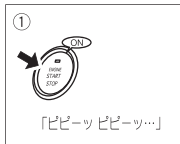

YES: 次のチェックへお進みください。
NO: 音が変わらない場合はLF配線(赤色)を点検してください。

4 STOP-1出力配線のチェック

- ❶ 車両のフットブレーキを踏んだままにしてください。
・ブザー音が「ププププ・・・(継続)」に変わりますか？

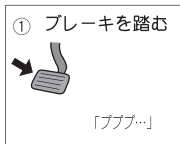

YES: フットブレーキを放し、次のチェックへお進みください。
NO: 音が変わらない場合はSTOP-1出力線を点検してください。

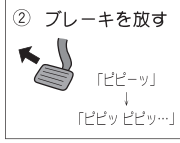

5 IG1入力配線のチェック

- ❶ リモコンと電子キーを車室内へ持ち込んでください。
❷ 車両のプッシュボタンを2回押してIG電源をONにしてください。
・ブザー音が「プププ・・・(継続)」に変わりますか？

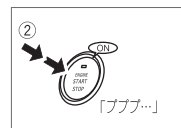

YES: IG電源をOFFにして、次のチェックへお進みください。
NO: 音が変わらない場合はIG入力(橙色)配線を点検してください。

※車両側から運転席ドア開のアラーム音が出ている場合は、ドアを1回閉めてから開けると音が止まります。

6 DIP-SWの設定とチェック

- ❶ DIP-SWを車種別取付資料で指定されたポジションにセットしてください。
❷ リモコンで「START & STOP同時押し」操作をしてください。
・ブザー音でDIP-SWの1番から6番までの設定状態をゆっくり発音します。「ON」の状態は「ピピーッ」、「OFF」の状態は「ブブッ」と発音します。車種別取付資料に記載されている通りにブザー音が出ることを確認してください。

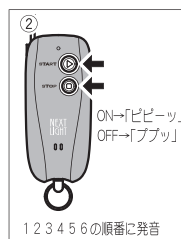

例: 2番と5番がONの場合
「ブブッ」「ピピーッ」「ブブッ」「ブブッ」「ピピーッ」「ブブッ」

7 配線セルフチェック完了

- ❶ リモコンで「STOP」操作をしてください。
ブザー音「ピピピッ (継続)」が止まり、すぐにブザー音「ピピーッ」が出ます。
約6秒以内にブザー音「ピロロロ」または「ピピーッ」が出て配線セルフチェック完了です。
❷ 初期設定(前ページ参照)を行ってください。



❶ 配線セルフチェックが完了しても不具合が改善されない場合はお問い合わせください。