

# 車種別取付資料

BOX No. 702552

車両情報	トヨタ	ハイエース	平成29年12月~令和2年4月	H20#/21#/22#系	1/4ページ	Opt.	ドアロック延長ハーネス (商品コード: EP174)
		レジアスエース	平成29年12月~令和2年4月	H20#/21#/22#系			
❗ プッシュスタートシステム付き車のみ							

◎カバー類の取り外しは、必ずこのページの手順のとおりに行ってください。

❗ 各配線の取り付けについては、2/4~4/4ページをご覧ください。

### ❗ 注意事項

- ・取り付けできるエンジンスターターは、プッシュスタート専用モデルのNEXT LIGHT(商品コード: ESL53)のみです。
- ・専用ハーネスキット(商品コード: T302K)を使用します。
- ・取り付け後は、初期設定が必要になります。(2/4ページ左下に記載)
- ・エンジンスターターにてエンジン始動の際は、必ずリモコンと電子キーを付属のキーリングに取り付けして使用してください。
- ・3cm以上離してリモコンを操作すると、エンジンは始動しません。

### ❗ 注意事項

エンジンスターターのリモコンと電子キーは、必ず付属のキーホルダーに取り付けして、ぶら下げた状態で送信操作をしてください。  
※エンジンスターターのリモコンと車両の電子キーを重ねた状態で送信操作するとエンジンが始動しません。(認証エラーになります)

### 重要!

シリアル No. BM0004001以降の製品を必ず使用してください。  
シリアル No. BM0004000以前の製品はエンジンスターターにて、エンジンが始動しません。

### 注意!

●NEXT LIGHTにてドアロック/アンロック機能を使用する場合は、ドアロック延長ハーネス(商品コード: EP174)を使用して、助手席側まで配線を延長してください。

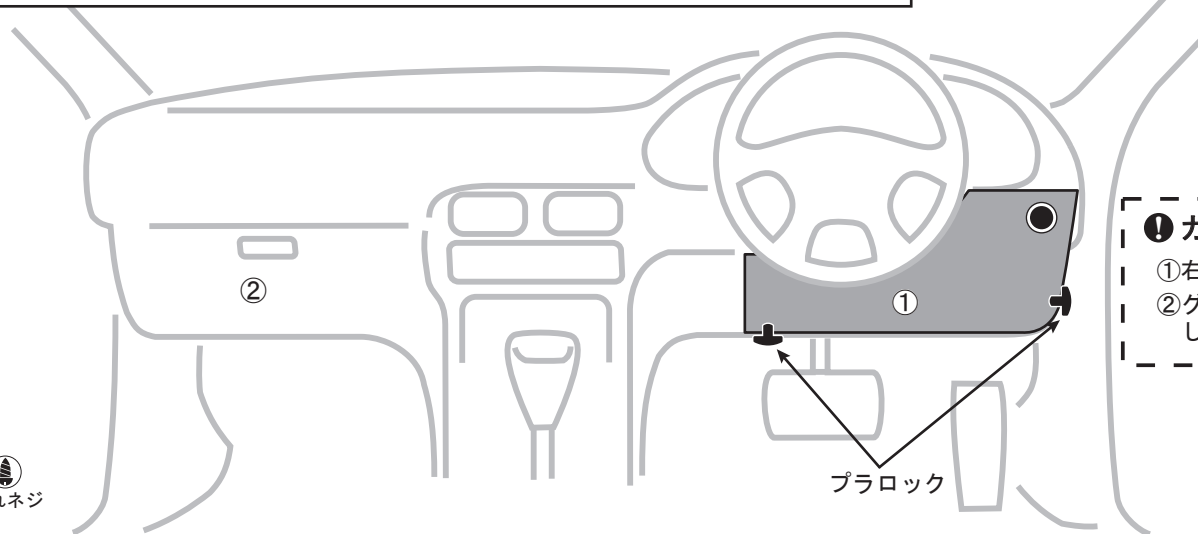

### ❗ カバー類の取り外し方

- ①右側のカバーを外す。…プラロック2個あり。
- ②グローブBOXを外す。…左右のストッパーのツメを外し、水平してから外す。

止めネジ等  
ナット ビス 隠れネジ

プラロック

# 車種別取付資料

BOX No. 702552

車両情報	トヨタ	ハイエース	平成29年12月～令和2年4月	H20#/21#/22#系	2 / 4 ページ	Opt.	ドアロック延長ハーネス (商品コード: EP174)
		レジアスエース	平成29年12月～令和2年4月	H20#/21#/22#系			

❗ プッシュスタートシステム付き車のみ

## 重要!

必ず、ハーネスを接続する前にDIP-SWをセットしてください。  
ハーネス接続してから、DIP-SWをセットしても設定されません。間違えた場合はハーネス接続を一旦外してください。

### DIP-SW

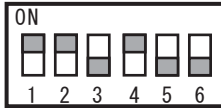

リレーユニットのDIP-SWは、1番と2番と4番をONにセットしてください。他のスイッチはOFFのまま。(出荷時は、全てOFFにセットされています。)

## ❗ DIP-SW設定状態のブザー音

配線セルフチェック、またはDIP-SW設定状態の確認(取扱・取付説明書を参照)で、DIP-SWの1番から順番に6番までの設定状態を、ゆっくり発音します。

1番	2番	3番	4番	5番	6番
ピピーッ	ピピーッ	ブブッ	ピピーッ	ブブッ	ブブッ

プッシュスタートスイッチの裏側  
10P黒色カブラ

### 専用ハーネス

10Pコネクタを割込接続

❗ CN2ハーネスの各配線の取り付けは  
4 / 4 ページを参照してください。

### 初期設定

配線・リレーユニットの取り付け終了後、下記の手順で設定を行ってください。

- ① 車両のイグニッションをONにする。
- ② リモコンでSTOPを押す。
- ③ 車両のブレーキを踏み、リレーユニットのアラーム音が変わった後(約3秒後)ブレーキを放す。
- ④ 車両のイグニッションをOFFにする。
- ⑤ 設定完了

※ 設定作業をしないとエンジンスターターでエンジンがかかりません。

配線内容(専用ハーネスの配線色)

車両配線色

### 専用ハーネス

T302S

### ❗ 取り付け方法

※ リレーユニットのCN1コネクタを接続する前に、必ずDIP-SWを指定されたポジションに設定してください。

- ① 専用ハーネスの10P中継コネクタを、プッシュスタートスイッチ裏側のカブラに割込接続する。
- ② 専用ハーネスの各配線、黄色/青色/橙色/赤色の4本をエレクトロタップを使用して3 / 4 ページで指定した場所に接続する。
- ③ アース(黒色)を、指定位置に固定する。…アース線のラグ端子は、先を少し広げてからボルトに共締めする。
- ④ 12PコネクタをリレーユニットのCN1に接続する。

❗ 専用ハーネスのアース(黒)取り付け位置:  
アンダーカバーを外して正面にある金属  
ステイ固定ボルト(12mm)に共締め

# 車種別取付資料

BOX No. 702552

車両情報	トヨタ	ハイエース	平成29年12月~令和2年4月	H20#/21#/22#系	3/4ページ	Opt. ドアロック延長ハーネス (商品コード: EP174)
		レジアスエース	平成29年12月~令和2年4月	H20#/21#/22#系		

❗ プッシュスタートシステム付き車のみ

❗ 専用ハーネスの取り付け方法は、本ページと2/4ページを参照してください。

❗ CN2ハーネスの各配線の取り付けは4/4ページを参照してください。

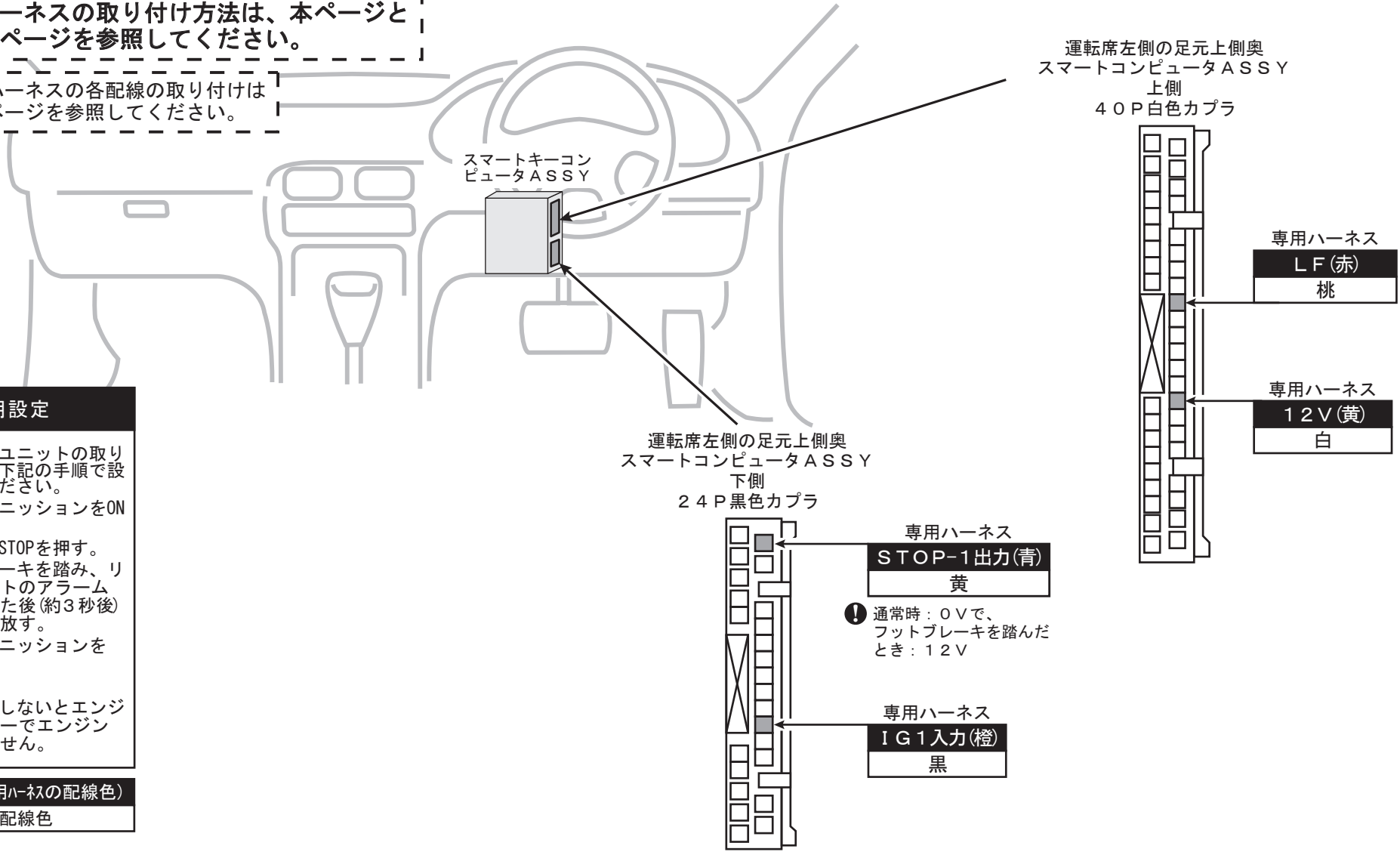

## 初期設定

配線・リレーユニットの取り付け終了後、下記の手順で設定を行ってください。

- ① 車両のイグニッションをONにする。
  - ② リモコンでSTOPを押す。
  - ③ 車両のブレーキを踏み、リレーユニットのアラーム音が変わった後(約3秒後)ブレーキを放す。
  - ④ 車両のイグニッションをOFFにする。
  - ⑤ 設定完了
- ※ 設定作業をしないとエンジンスタートでエンジンがかかりません。

## 配線内容(専用ハーネスの配線色)

車両配線色

# 車種別取付資料

BOX No. 702552

車両情報	トヨタ	ハイエース	平成29年12月～令和2年4月	H20#／21#／22#系	4 / 4 ページ	Opt. ドアロック延長ハーネス (商品コード：EP174)
		レジアスエース	平成29年12月～令和2年4月	H20#／21#／22#系		

❗ プッシュスタートシステム付き車のみ

## ❗ 特有の注意事項

※エンジンスタートでアイドリング中は、電子キーの操作等でのドアロック／アンロックは作動しません。また、エンジンスタートによるアイドリング停止後は、電子キーの操作(ドアノブを握る)でアンロックはできません。…リモコンのSTOP操作でエンジンを止めてから、キーレスエントリーでアンロックをしてドアを開けてください。  
 なお、NEXT LIGHTのリモコンによるアンロック操作は、アイドリング中も停止後も可能です。  
 ※予備(スペア)の電子キーも含めて、全て車室外に出してからリモコンでエンジン始動操作をしてください。…エンジンスタートにてエンジンがかからなくなります。

## ❗ CN2ハーネスについて

・オプション部品のボンネットセンサーⅡ(商品コード：EP171)を取り付けする場合は、付属の取付説明書を参照してください。

## ❗ ドアロック(灰)／アンロック(黄)の配線について

・ドアロック延長ハーネス(商品コード：EP174)を使用して、助手席側まで配線を延長してください。

❗ 取り付け後の初期設定は、本ページの左下に記載した手順で、フットブレーキを使用して設定を行ってください。

メインボデーECU拡大図

メインボデーECU右側  
2個ある上側  
30P白色カプラ

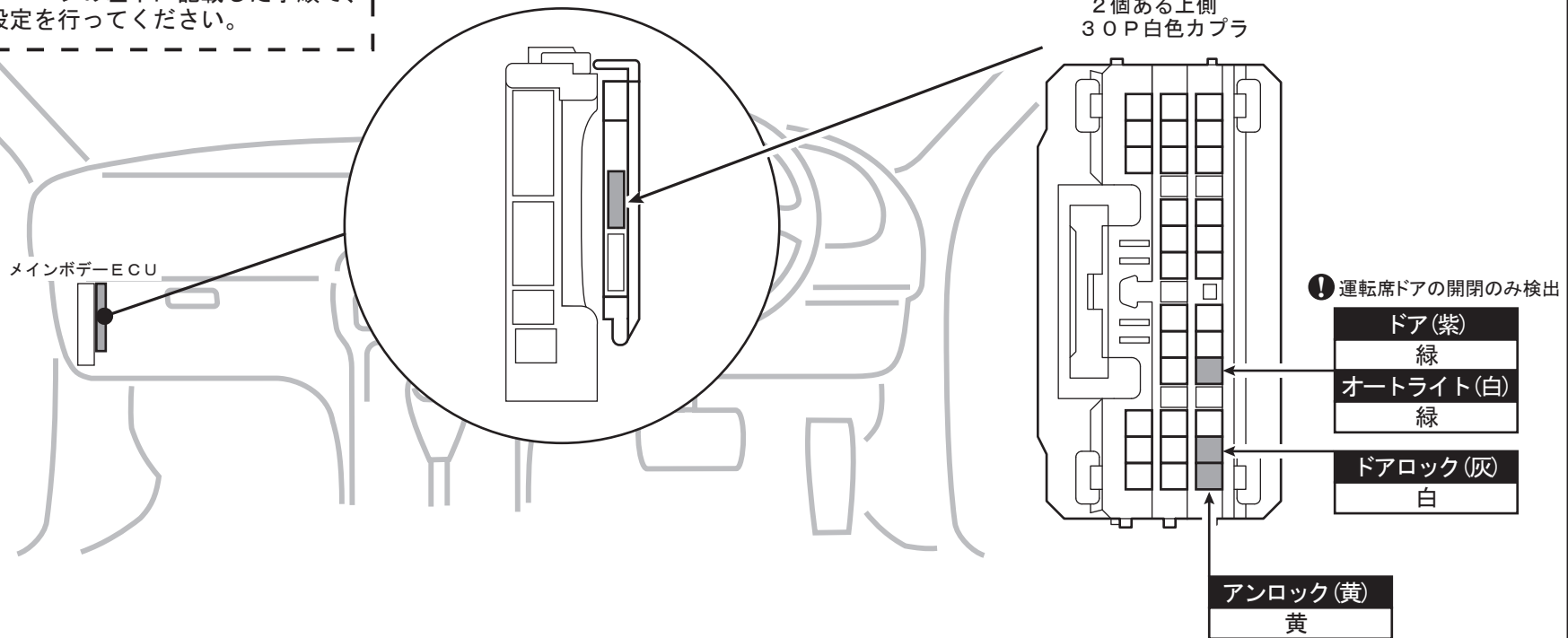

## 初期設定

配線・リレーユニットの取り付け終了後、下記の手順で設定を行ってください。

- ① 車両のイグニッションをONにする。
  - ② リモコンでSTOPを押す。
  - ③ 車両のブレーキを踏み、リレーユニットのアラーム音が変わった後(約3秒後)ブレーキを放す。
  - ④ 車両のイグニッションをOFFにする。
  - ⑤ 設定完了
- ※設定作業をしないとエンジンスタートでエンジンがかかりません。

配線内容(リレーユニットCN2線色)

車両配線色

◎初期設定ができない場合や、動作チェックでエンジンが正常に始動しない場合のみ下記の要領にてセルフチェックを行ってください。

## 1 準備、共通の注意事項

リレーユニットのCN-1・CN-2コネクタをハーネスから外してからDIP-SWを全て「OFF」のポジションにセットしてください。

- ❶ 各手順で先に進めずブザー音「ブブー ブブー」が継続した場合はリモコンで「STOP」操作を行い、音が変わることを確認して、リレーユニットからコネクタを外してください。

## 2 12V配線、GND線のチェック

- ❶ 専用ハーネスをリレーユニットに接続してください。  
・ブザー音「ピロロロ」または「ピピーッ」は出ますか？

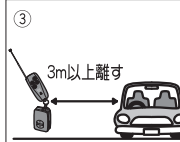
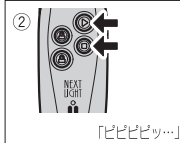
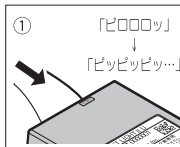

YES: 次のチェックへお進みください。  
NO: 音が出ない場合は12V(黄色)配線、GND線を点検してください。

- ❷ リモコンで「START&STOP同時押し」操作をしてください。  
・ブザー音が「ピピピピッ ピピピピッ (継続)」に変わります。  
❸ リモコンと電子キーを車両から3m以上離れた車室外へ出してください。

## 3 LF配線のチェック

- ❶ 車両のプッシュボタンを1回押してください。  
・ブザー音が「ピピーッ ピピーッ」に変わりますか？

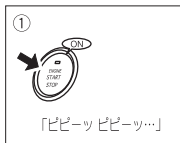

YES: 次のチェックへお進みください。  
NO: 音が変わらない場合はLF配線(赤色)を点検してください。

## 4 STOP-1出力配線のチェック

- ❶ 車両のフットブレーキを踏んだままにしてください。  
・ブザー音が「ププププ・・・(継続)」に変わりますか？

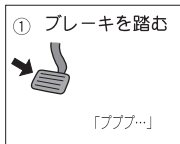

YES: フットブレーキを放し、次のチェックへお進みください。  
NO: 音が変わらない場合はSTOP-1出力線を点検してください。

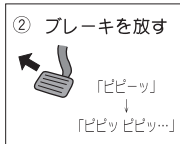

## 5 IG1入力配線のチェック

- ❶ リモコンと電子キーを車室内へ持ち込んでください。  
❷ 車両のプッシュボタンを2回押してIG電源をONにしてください。  
・ブザー音が「プププ・・・(継続)」に変わりますか？

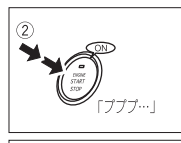

YES: IG電源をOFFにして、次のチェックへお進みください。  
NO: 音が変わらない場合はIG入力(橙色)配線を点検してください。

※車両側から運転席ドア開のアラーム音が出ている場合は、ドアを1回閉めてから開けると音が止まります。

## 6 DIP-SWの設定とチェック

- ❶ DIP-SWを車種別取付資料で指定されたポジションにセットしてください。  
❷ リモコンで「START & STOP同時押し」操作をしてください。  
・ブザー音でDIP-SWの1番から6番までの設定状態をゆっくり発音します。「ON」の状態は「ピピーッ」、「OFF」の状態は「ブブッ」と発音します。車種別取付資料に記載されている通りにブザー音が出ることを確認してください。

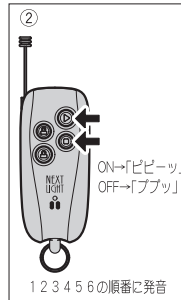

例: 2番と5番がONの場合  
「ブブッ」「ピピーッ」「ブブッ」「ブブッ」「ピピーッ」「ブブッ」

## 7 配線セルフチェック完了

- ❶ リモコンで「STOP」操作をしてください。  
ブザー音「ピピピッ (継続)」が止まり、すぐにブザー音「ピピーッ」が出ます。  
約6秒以内にブザー音「ピロロロ」または「ピピーッ」が出て配線セルフチェック完了です。  
❷ 初期設定(前ページ参照)を行ってください。

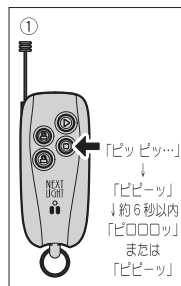

❶ 配線セルフチェックが完了しても不具合が改善されない場合はお問い合わせください。