

車種別取付資料

BOX No. 702553

車両情報

トヨタ ハイエース

H20#/21#/22#系

1/7ページ

令和2年5月～

❗ プッシュスタートシステム付き車のみ

Opt.

- ・ドアロック延長ハーネス
(商品コード: EP174)
- ・ライトキャンセルユニット202
(商品コード: EP202)

❗ 注意事項

- ・取り付けできるエンジンスターターは、プッシュスタート専用モデルのNEXT LIGHT(商品コード: ESL53)のみです。
- ・専用ハーネスキット(商品コード: T302K)を使用します。
- ・取り付け後は、初期設定が必要になります。(3/7ページ左下に記載)
- ・エンジンスターターにてエンジン始動の際は、必ずリモコンと電子キーを付属のキーリングに取り付けして使用してください。
- ・3cm以上離してリモコンを操作すると、エンジンは始動しません。

❗ 注意事項

エンジンスターターのリモコンと電子キーは、必ず付属のキーホルダーに取り付けして、ぶら下げた状態で送信操作をしてください。
※エンジンスターターのリモコンと車両の電子キーを重ねた状態で送信操作するとエンジンは始動しません。(認証エラーになります)

注意!

- NEXT LIGHTにてドアロック/アンロック機能を使用する場合は、ドアロック延長ハーネス(商品コード: EP174)を使用して、助手席側まで配線を延長してください。

重要!

シリアル No. BM0004001以降の製品を必ず使用してください。
シリアル No. BM0004000以前の製品はエンジンスターターにて、エンジンは始動しません。

❗ ライトキャンセルユニット202について

- ・オプション品のライトキャンセルユニット202を取り付けする事により、エンジンスターターにてアイドリング中、ヘッドライトを含むランプ類を点灯しないようにする事ができます。
- ・ライトキャンセルユニット202を取り付けしない場合は、車両のランプスイッチが常時「AUTO」のポジションにあるため、夜間等で周囲が暗いときにエンジンスターターによるアイドリング中は、ヘッドライトを含むランプ類が点灯したままになります。車両側の機能による動作のため異常ではありません。アイドリングが停止するとランプは消灯します。

車種別取付資料

BOX No. 702553

車両情報

トヨタ ハイエース
令和2年5月～

H20#/21#/22#系

2/7ページ

❗ プッシュスタートシステム付き車のみ

Opt.

- ・ドアロック延長ハーネス
(商品コード: EP174)
- ・ライトキャンセルユニット202
(商品コード: EP202)

◎カバー類の取り外しは、必ずこのページの手順のとおりに行ってください。

❗ 各配線の取り付けについては、2/7～7/7ページをご覧ください。

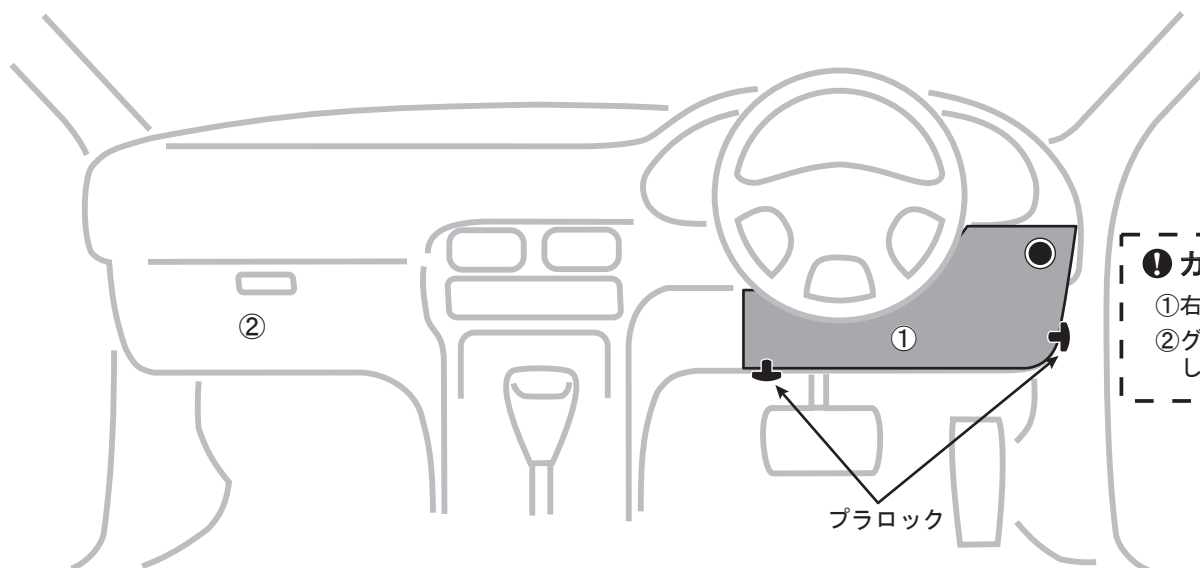

❗ カバー類の取り外し方

- ①右側のカバーを外す。…ブラロック2個あり。
- ②グローブBOXを外す。…左右のストッパーのツメを外し、水平にしてから外す。

止めネジ等

ナット ビス 隠れネジ

車種別取付資料

BOX No. 702553

車両情報

トヨタ ハイエース
令和2年5月～

H20#/21#/22#系

3/7ページ

❗ プッシュスタートシステム付き車のみ

Opt.

- ・ドアロック延長ハーネス
(商品コード：EP174)
- ・ライトキャンセルユニット202
(商品コード：EP202)

重要！

必ず、ハーネスを接続する前にDIP-SWをセットしてください。
ハーネス接続してから、DIP-SWをセットしても設定されません。間違えた場合はハーネス接続を一旦外してください。

DIP-SW

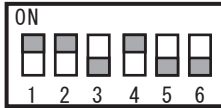

リレーユニットのDIP-SWは、1番と2番と4番をONにセットしてください。他のスイッチはOFFのまま。(出荷時は、全てOFFにセットされています。)

❗ DIP-SW設定状態のブザー音

配線セルフチェック、またはDIP-SW設定状態の確認(取扱・取付説明書を参照)で、DIP-SWの1番から順番に6番までの設定状態を、ゆっくり発音します。

1番	2番	3番	4番	5番	6番
ピピーッ	ピピーッ	ブブッ	ピピーッ	ブブッ	ブブッ

プッシュスタートスイッチの裏側
10P黒色カブラ

専用ハーネス

10Pコネクタを割込接続

❗ CN2ハーネスの各配線の取り付けは6/7ページを参照してください。

初期設定

配線・リレーユニットの取り付け終了後、下記の手順で設定を行ってください。

- ①車両のイグニッションをONにする。
- ②リモコンでSTOPを押す。
- ③車両のブレーキを踏み、リレーユニットのアラーム音が変わった後(約3秒後)ブレーキを放す。
- ④車両のイグニッションをOFFにする。
- ⑤設定完了

※設定作業をしないとエンジンスタートでエンジンがかかりません。

配線内容(専用ハーネスの配線色)

車両配線色

専用ハーネス

T302S

❗ 取り付け方法

※リレーユニットのCN1コネクタを接続する前に、必ずDIP-SWを指定されたポジションに設定してください。

- ①専用ハーネスの10P中継コネクタを、プッシュスタートスイッチ裏側のカブラに割込接続する。
- ②専用ハーネスの各配線、黄色/青色/橙色/赤色の4本をエレクトロタップを使用して4/7ページで指定した場所に接続する。
- ③アース(黒色)を、指定位置に固定する。…アース線のラグ端子は、先を少し広げてからボルトに共締めする。
- ④12PコネクタをリレーユニットのCN1に接続する。

❗ 専用ハーネスのアース(黒)取り付け位置：
アンダーカバーを外して正面にある金属ステイ固定ボルト(12mm)に共締め

車種別取付資料

BOX No. 702553

車両情報

トヨタ ハイエース
令和2年5月～

H20#/21#/22#系

4/7ページ

❗ プッシュスタートシステム付き車のみ

Opt.

- ・ドアロック延長ハーネス
(商品コード: EP174)
- ・ライトキャンセルユニット202
(商品コード: EP202)

❗ 専用ハーネスの取り付け方法は、本ページと3/7ページを参照してください。

❗ CN2ハーネスの各配線の取り付けは6/7ページを参照してください。

❗ ライトキャンセルユニット202の取り付けは6/7ページ～7/7ページを参照してください。

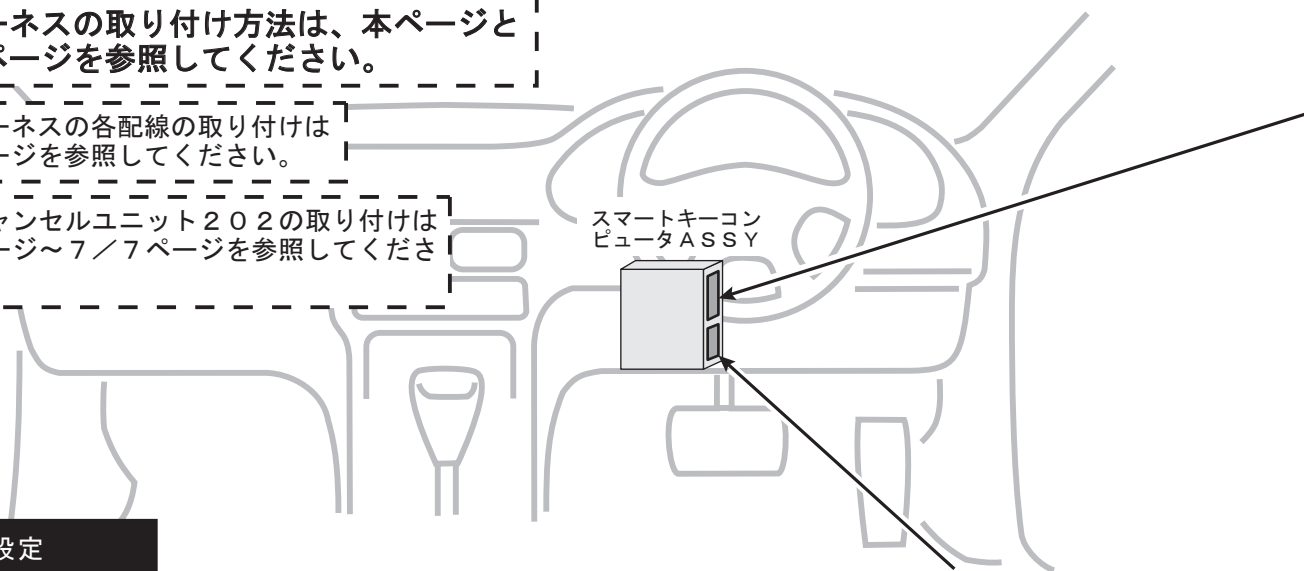

運転席左側の足元上側奥
スマートコンピュータASSY
上側
40P白色カプラ

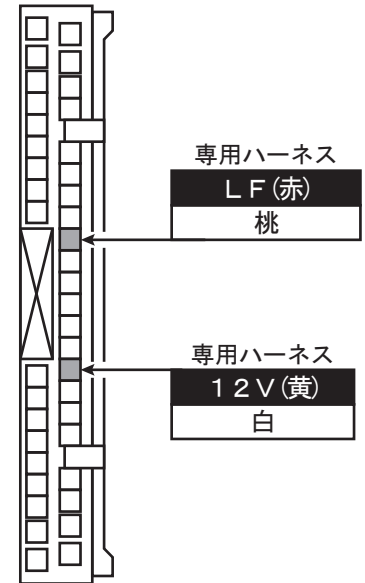

運転席左側の足元上側奥
スマートコンピュータASSY
下側
24P黑色カプラ

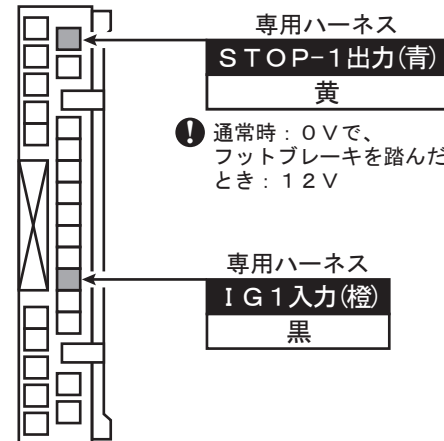

初期設定

配線・リレーユニットの取り付け終了後、下記の手順で設定を行ってください。

- ① 車両のイグニッションをONにする。
 - ② リモコンでSTOPを押す。
 - ③ 車両のブレーキを踏み、リレーユニットのアラーム音が変わった後(約3秒後)ブレーキを放す。
 - ④ 車両のイグニッションをOFFにする。
 - ⑤ 設定完了
- ※ 設定作業をしないとエンジンスタートでエンジンがかかりません。

配線内容(専用ハーネスの配線色)

車両配線色

車種別取付資料

BOX No. 702553

車両情報

トヨタ ハイエース
令和2年5月～

H20#/21#/22#系

5/7ページ

❗ プッシュスタートシステム付き車のみ

Opt.

- ・ドアロック延長ハーネス (商品コード: EP174)
- ・ライトキャンセルユニット202 (商品コード: EP202)

❗ 特有の注意事項

※エンジンスタートでアイドリング中は、電子キーの操作等でのドアロック/アンロックは作動しません。また、エンジンスタートによるアイドリング停止後は、電子キーの操作(ドアノブを握る)でアンロックはできません。…リモコンのSTOP操作でエンジンを止めてから、キーレスエントリーでアンロックをしてドアを開けてください。

なお、NEXT LIGHTのリモコンによるアンロック操作は、アイドリング中も停止後も可能です。

※予備(スペア)の電子キーも含めて、全て車室外に出してからリモコンでエンジン始動操作をしてください。…エンジンスタートにてエンジンがかからなくなります。

❗ 取り付け後の初期設定は、本ページの左下に記載した手順で、フットブレーキを使用して設定を行ってください。

❗ CN2ハーネスについて

・オプション部品のボンネットセンサーII (商品コード: EP171) を取り付ける場合は、付属の取付説明書を参照してください。

・ライトキャンセルユニット202 (商品コード: EP202) を取り付ける場合は、オートライト(白)は接続せずに、ビニールテープ等で絶縁処理してください。

❗ ドアロック(灰)/アンロック(黄)の配線について

・ドアロック延長ハーネス(商品コード: EP174)を使用して、助手席側まで配線を延長してください。

初期設定

配線・リレーユニットの取り付け終了後、下記の手順で設定を行ってください。

- ① 車両のイグニッションをONにする。
- ② リモコンでSTOPを押す。
- ③ 車両のブレーキを踏み、リレーユニットのアラーム音が変わった後(約3秒後)ブレーキを放す。
- ④ 車両のイグニッションをOFFにする。
- ⑤ 設定完了

※設定作業をしないとエンジンスタートでエンジンがかかりません。

配線内容(リレーユニットCN2線色)

車両配線色

メインボデーECU拡大図

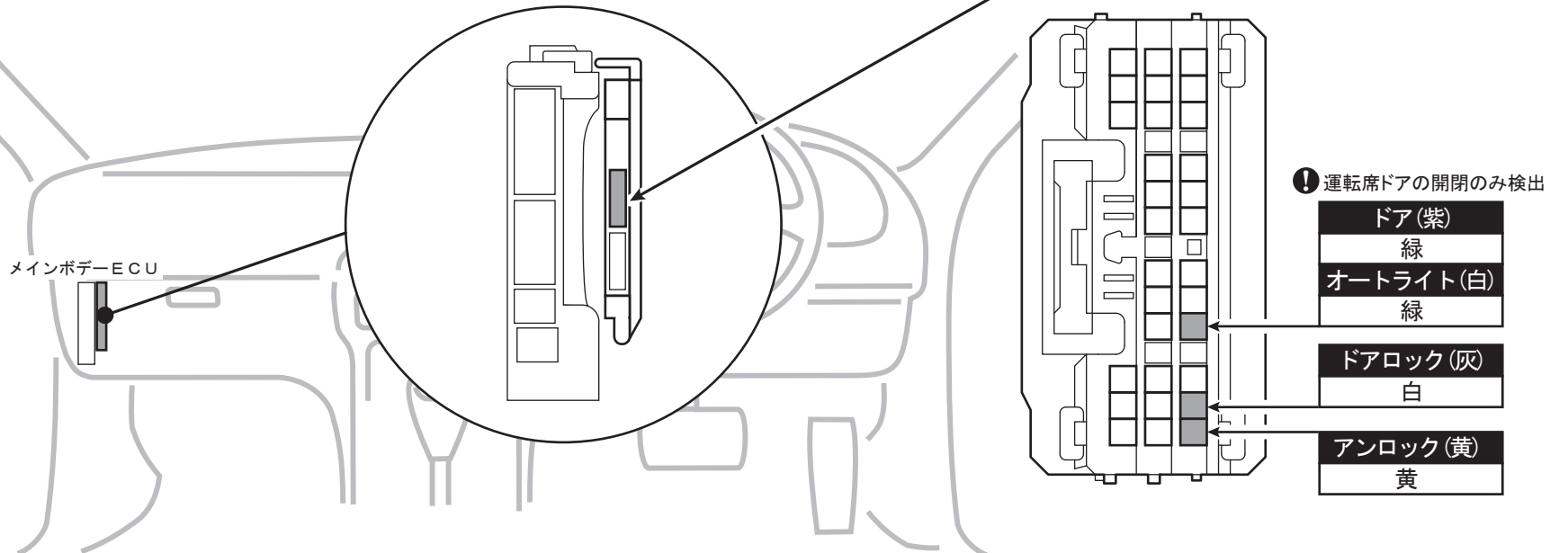

車種別取付資料

BOX No. 702553

車両情報

トヨタ ハイエース
令和2年5月～

H20#/21#/22#系

6/7ページ

❗ プッシュスタートシステム付き車のみ

Opt.

- ・ドアロック延長ハーネス (商品コード: EP174)
- ・ライトキャンセルユニット202 (商品コード: EP202)

❗ ライトキャンセルユニット202を取り付けする場合は必ず6/7ページ～7/7ページを参照して作業①～作業③の順番で取り付けを行ってください。

メインボデーECU拡大図

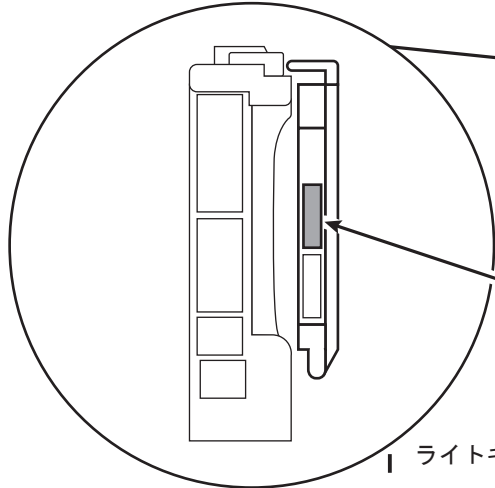

メインボデーECU

作業① ライトキャンセルユニット配線の接続方法

メインボデーECU右側
2個ある上側
30P白色カプラ

❗ ライトキャンセルユニットハーネスの灰色と緑色配線は、車両側メインボデーECU内の30P白色カプラの黒色線を切断してエレクトロタップで接続する。灰色と緑色配線は、接続先を逆にしないように注意すること。

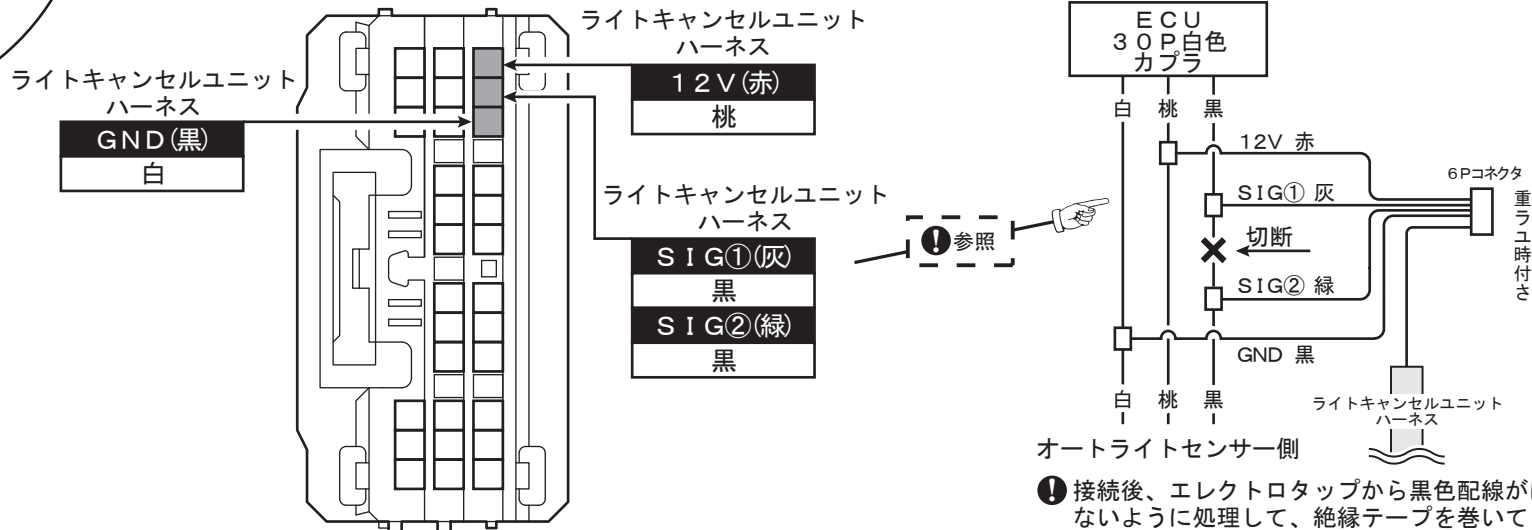

配線内容(ライトキャンセルユニットの配線色)
車両配線色

❗ 接続後、エレクトロタップから黒色配線がはみ出さないように処理して、絶縁テープを巻いてください。

車種別取付資料

BOX No. 702553

車両情報

トヨタ ハイエース
令和2年5月～

H20#/21#/22#系

7/7ページ

❗ プッシュスタートシステム付き車のみ

Opt.

- ・ドアロック延長ハーネス
(商品コード: EP174)
- ・ライトキャンセルユニット202
(商品コード: EP202)

作業② ライトキャンセルユニットハーネスの端子付き空色線の接続

専用ハーネスT302Sの12Pカブラの指定した空き端子へライトキャンセルユニットハーネスの端子付き空色線を向きを間違えないようにしっかりと挿し込む。

T302Sの12Pカブラ
挿し込み位置
(ハーネス側より視)

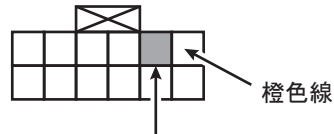

端子挿入箇所

端子付き線(空色)
空き端子

ライトキャンセルユニット
ハーネス

作業③ ライトキャンセルユニットの取り付け

全ての配線の接続が完了してから、ライトキャンセルユニットをライトキャンセルユニットハーネスの6Pコネクタへ取り付けする。

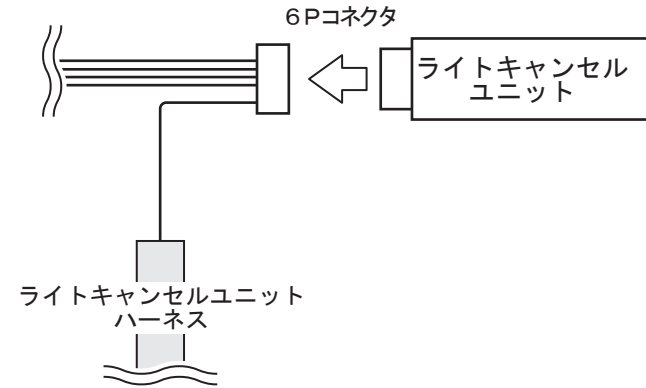

配線内容(ライトキャンセルユニットの配線色)

車両配線色

◎初期設定ができない場合や、動作チェックでエンジンが正常に始動しない場合のみ下記の要領にてセルフチェックを行ってください。

1 準備、共通の注意事項

リレーユニットのCN-1・CN-2コネクタをハーネスから外してからDIP-SWを全て「OFF」のポジションにセットしてください。

- ❶ 各手順で先に進めずブザー音「ブブー ブブー」が継続した場合はリモコンで「STOP」操作を行い、音が変わることを確認して、リレーユニットからコネクタを外してください。

2 12V配線、GND線のチェック

- ❶ 専用ハーネスをリレーユニットに接続してください。
・ブザー音「ピロロロ」または「ピピーッ」は出ますか？

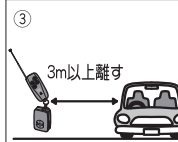
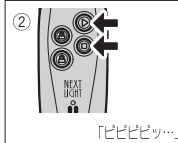
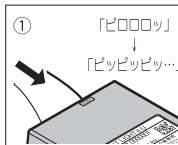

YES: 次のチェックへお進みください。
NO: 音が出ない場合は12V(黄色)配線、GND線を点検してください。

- ❷ リモコンで「START&STOP同時押し」操作をしてください。
・ブザー音が「ピピピピッ ピピピピッ (継続)」に変わります。
❸ リモコンと電子キーを車両から3m以上離れた車室外へ出してください。

3 LF配線のチェック

- ❶ 車両のプッシュボタンを1回押してください。
・ブザー音が「ピピーッ ピピーッ」に変わりますか？

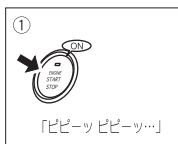

YES: 次のチェックへお進みください。
NO: 音が変わらない場合はLF配線(赤色)を点検してください。

4 STOP-1出力配線のチェック

- ❶ 車両のフットブレーキを踏んだままにしてください。
・ブザー音が「ププププ・・・(継続)」に変わりますか？

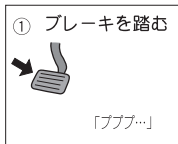

YES: フットブレーキを放し、次のチェックへお進みください。
NO: 音が変わらない場合はSTOP-1出力線を点検してください。

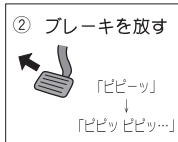

5 IG1入力配線のチェック

- ❶ リモコンと電子キーを車室内へ持ち込んでください。
❷ 車両のプッシュボタンを2回押してIG電源をONにしてください。
・ブザー音が「プププ・・・(継続)」に変わりますか？

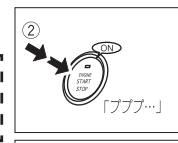

YES: IG電源をOFFにして、次のチェックへお進みください。
NO: 音が変わらない場合はIG入力(橙色)配線を点検してください。

※車両側から運転席ドア開のアラーム音が出ている場合は、ドアを1回閉めてから開けると音が止まります。

6 DIP-SWの設定とチェック

- ❶ DIP-SWを車種別取付資料で指定されたポジションにセットしてください。
❷ リモコンで「START & STOP同時押し」操作をしてください。
・ブザー音でDIP-SWの1番から6番までの設定状態をゆっくり発音します。「ON」の状態は「ピピーッ」、「OFF」の状態は「ブブッ」と発音します。車種別取付資料に記載されている通りにブザー音が出ることを確認してください。

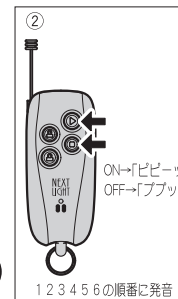

例: 2番と5番がONの場合
「ブブッ」「ピピーッ」「ブブッ」「ブブッ」「ピピーッ」「ブブッ」

7 配線セルフチェック完了

- ❶ リモコンで「STOP」操作をしてください。
ブザー音「ピピピッ (継続)」が止まり、すぐにブザー音「ピピーッ」が出ます。
約6秒以内にブザー音「ピロロロ」または「ピピーッ」が出て配線セルフチェック完了です。
❷ 初期設定(前ページ参照)を行ってください。

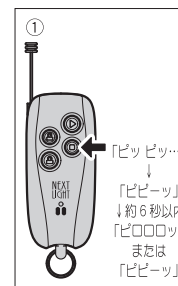

❶ 配線セルフチェックが完了しても不具合が改善されない場合はお問い合わせください。